

AC 60-3

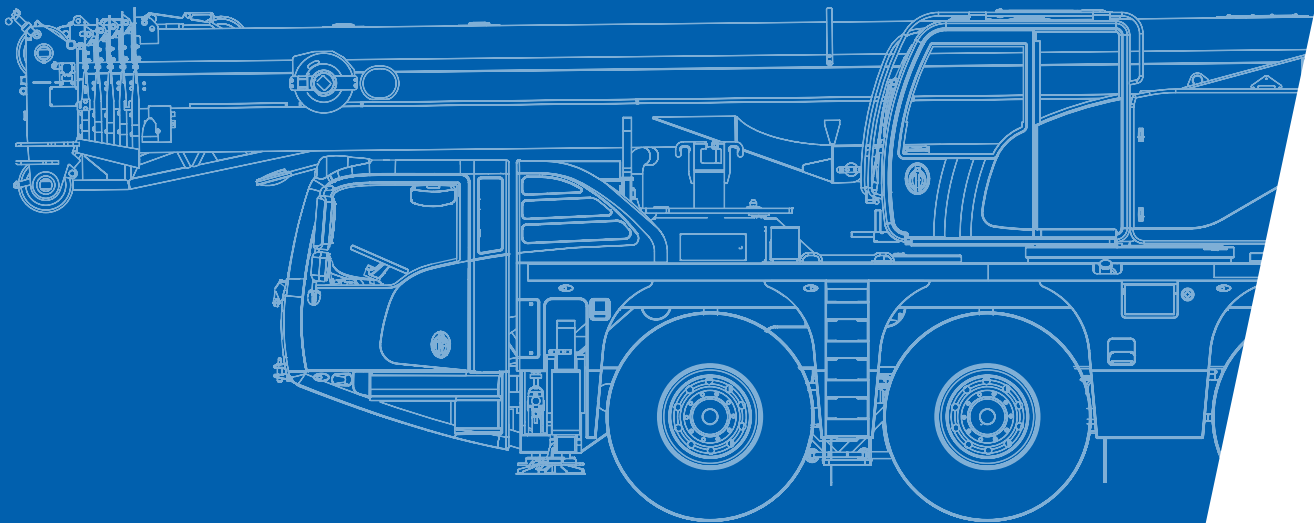
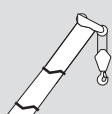
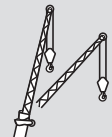
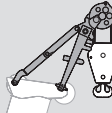

**All Terrain Crane
60 t Capacity class**

Page · Seite · Page · Pagina · Página · Página · Страница:	
Dimensions · Abmessungen · Encombremet · Dimensioni · Dimensiones · Dimensões · Размеры.....	4
Counterweight · Gegengewicht · Contrepoids · Contrappeso · Contrapeso · Contrapeso · Противовес.....	5
Specifications · Technische Daten · Caractéristiques · Dati tecnici · Datos técnicos · Especificações · Технические характеристики	6
Equipment · Einrichtungen · Équipement · Equipaggiamento · Equipamiento · Equipamento · Оборудование.....	7
 HA Main boom · Hauptausleger · Flèche principale · Braccio base · Pluma principal · Lança principal · Главная стрела	8
 HAV Folding swing-away jib · Klappspitze · Fléchette pliante · Punta retratile · Plumín de articulación · Jib articulada desdoblável · Складная убирающаяся дополнительная стрела	20
 MS Runner · Montagespitze · Potence · Runner · Runner · Ponta de montagem (Runner) · Шкив	26
Technical description · Technische Beschreibung · Descriptif technique · Descrizione tecnica · Descripción técnica · Descrição técnica · Техническое описание.....	34

Zeichenerklärung · Légende · Leggenda · Leyenda · Legenda · Условные обозначения

	Counterweight · Gegengewicht · Contrepoids · Contrappeso · Contrapeso · Contrapeso · Противовес
	Lifting capacities on outriggers · Tragfähigkeiten, abgestützt · Capacités de levage sur stabilisateurs · Portate su stabilizzatori · Capacidad de elevación sobre apoyos · Capacidades de içamento sobre estabilizadores · Грузоподъемность с выдвинутыми опорами · 360°
	Radius · Ausladung · Portée · Sbraccio · Radio · Raio de operação · Рабочий радиус
	Main boom · Hauptausleger · Flèche principale · Braccio base · Pluma principal · Lança principal · Главная стрела
	Folding swing-away jib · Klappspitze · Fléchette pliante · Punta retrátila · Plumín de articulación · Jib articulada desdoblável · Складная убирающаяся дополнительная стрела
	Runner · Montagespitze · Potence · Runner · Runner · Ponta de montagem (Runner) · Шкив
	Max. axle loads · Max. Achslasten · Poids d'essieux max. · Pesi sugli assi max. · Carga por eje máx. · Carga máxima por eixo · Максимальная нагрузка на ось
	Mechanism · Antrieb · Mécanisme · Funzioni · Mecanismos · Mecanismo · Механизм
	Tires · Bereifung · Pneumatiques · Pneumatici · Neumáticos · Pneus · Шины
	Hook block · Unterflasche · Crochet-moufle · Bozzello · Gancho · Moitão · Крюкоблок
	Hoist · Hubwerk · Treuil de levage · Agano · Cabrestante · Guincho · подъем
	Dolly · Nachläufer · Remorque · Vagoni · Tráiler · Plataforma · Грузовая тележка
	Travel speed · Fahrgeschwindigkeit · Vitesse sur route · Velocità su strada · Velocidad en carretera · Velocidade em estrada · Скорость движения
	Gradeability – road · Steigfähigkeit – Straße · Capacité sur rampes – route · Pendenza superabile – su strada · Pendenza franqueable – carretera · Capacidade de rampa – rodovia · Способность преодолевать подъемы – дорога
	Gradeability – off road · Steigfähigkeit – Gelände · Capacité sur rampes – tous terrains · Pendenza superabile – fuoristrada · Pendenza franqueable – campo a través · Capacidade de rampa – fora da estrada · Способность преодолевать подъемы – бездорожье
	Slewing · Drehwerk · Orientation · Rotazione · Unidad de giro · Giro · Поворот
	Boom telescoping · Teleskopieren · Télescope · Funzione telescopica · Despliegue telescópico · Telescópica · Выдвижение/втягивание стрелы
	Boom elevation · Ausleger-Winkelstellung · Relevage de flèche · Angolazione braccio · Elevación de pluma · Elevação da lança · Угол подъема стрелы

	Working speeds · Arbeitsgeschwindigkeiten · Vitesses opérationnelles · Velocità di lavoro · Velocidades de trabajo · Velocidades de trabalho · Рабочие скорости
	Max. line pull · Max. Seilzug · Traction par câble max. · Tiro max · Tensión máx. de cable · Tração máx. por cabo · Максимальная грузоподъемность троса
	Rope diameter · Seildurchmesser · Diamètre du câble · Diametro della fune · Diámetro cable · Diâmetro do cabo · Диаметр троса
	Rope length · Seillänge · Longueur de câble · Lunghezza fune · Longitud cable · Compr. cabo · Длина троса
	Hook block (capacity-sheaves-rope diameter) · Unterflasche (Tragfähigkeit-Rollen-Seildurchmesser) · Crochet-moufle (capacité de charge-poulies-diamètre du câble) · Bozzello (portata-pulegge-diametro fune) · Gancho (capacidad de carga-poleas-diametro de cable) · Moitão (capacidade-polias-diâmetro dos cabos) · Крюкоблок (грузоподъемность-шкивы-диаметр троса)
	Number of lines · Einscherung · Nombre de brins · No max avvolgim. · Reenvíos máx. · Número de cabos · Кратность троса
	Possible load of hook block · Mögliche Traglast Unterflasche · Charge possible de crochet-moufle · Portata possibile di bozzello · Carga permitida de gancho · Carga possível do moitão · Допустимая нагрузка на крюкоблок
	Weight of hook block · Gewicht Unterflasche · Poids de crochet-moufle · Peso di bozzello · Peso de gancho · Peso do moitão · Вес крюкоблока
	Distance head sheave axle – hook ground · Abstand Kopffrollenachse – Hakengrund · Distance entre l'axe de la poulie de tête et le fond du crochet · Distanza asse puleggia da testa – zona di ancoraggio del gancho · Distancia eje de la polea de cabeza – fondo del gancho · Distância entre o eixo da polia da cabeça e o fundo do gancho · Расстояние от оси шкива вершины до низа крюка
	Number of sheaves in boom head · Anzahl der Rollen im Auslegerkopf · Nombre de poulies au niveau de la tête de flèche · Numero di pulegge nella testa del braccio · Total de poleas en el cabezal de flecha · Número de polias na cabeça da lança · Количество шкивов вершины стрелы
	Supporting force · Stützkraft · Force de calage · Carico degli stabilizzatori · Fuerza de apoyo · Força de sustentação · Опорное усилие
	Length of stroke (support cylinders) · Stützhub · Longueur d'appui · Lunghezza corsa (cilindri di stabilizzazione) · Longitud de carrera (cilindros de soporte) · Distância de curso (cilindros de apoio) · Длина хода (цилиндры опор)

Dimensions

AC 60-3

Abmessungen · Encombrement · Dimensioni · Dimensiones ·
Dimensões · Размеры

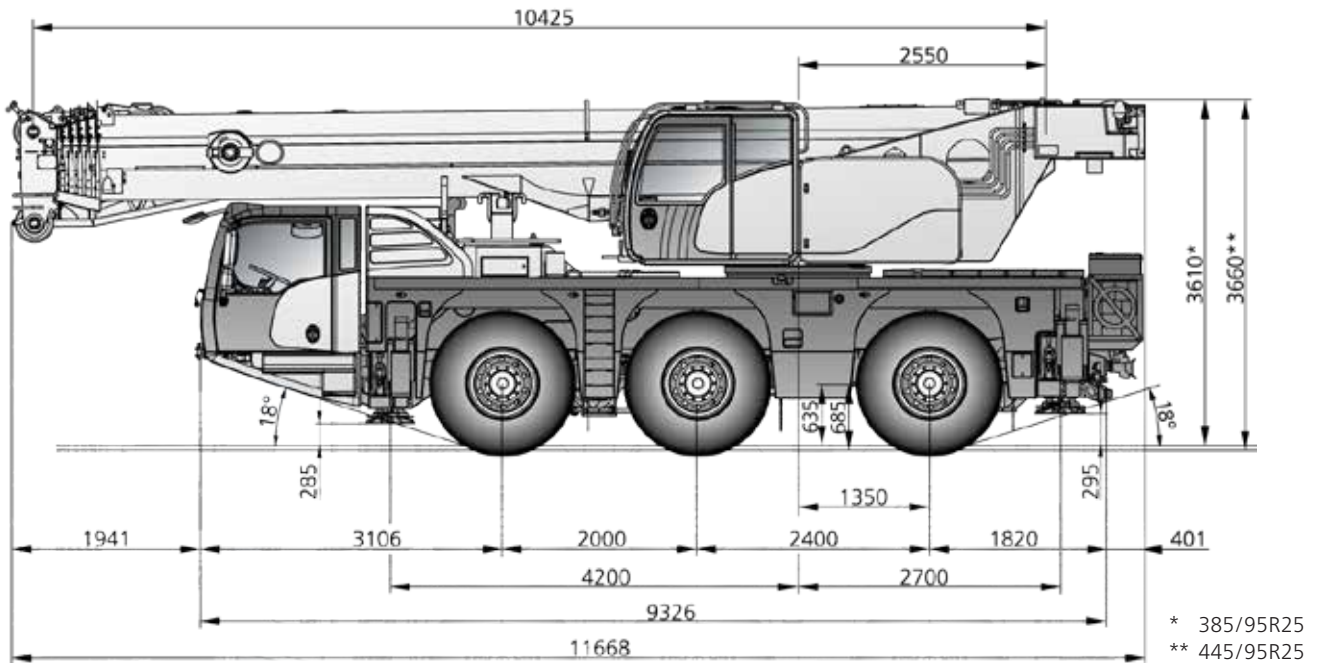

* 385/95R25
** 445/95R25

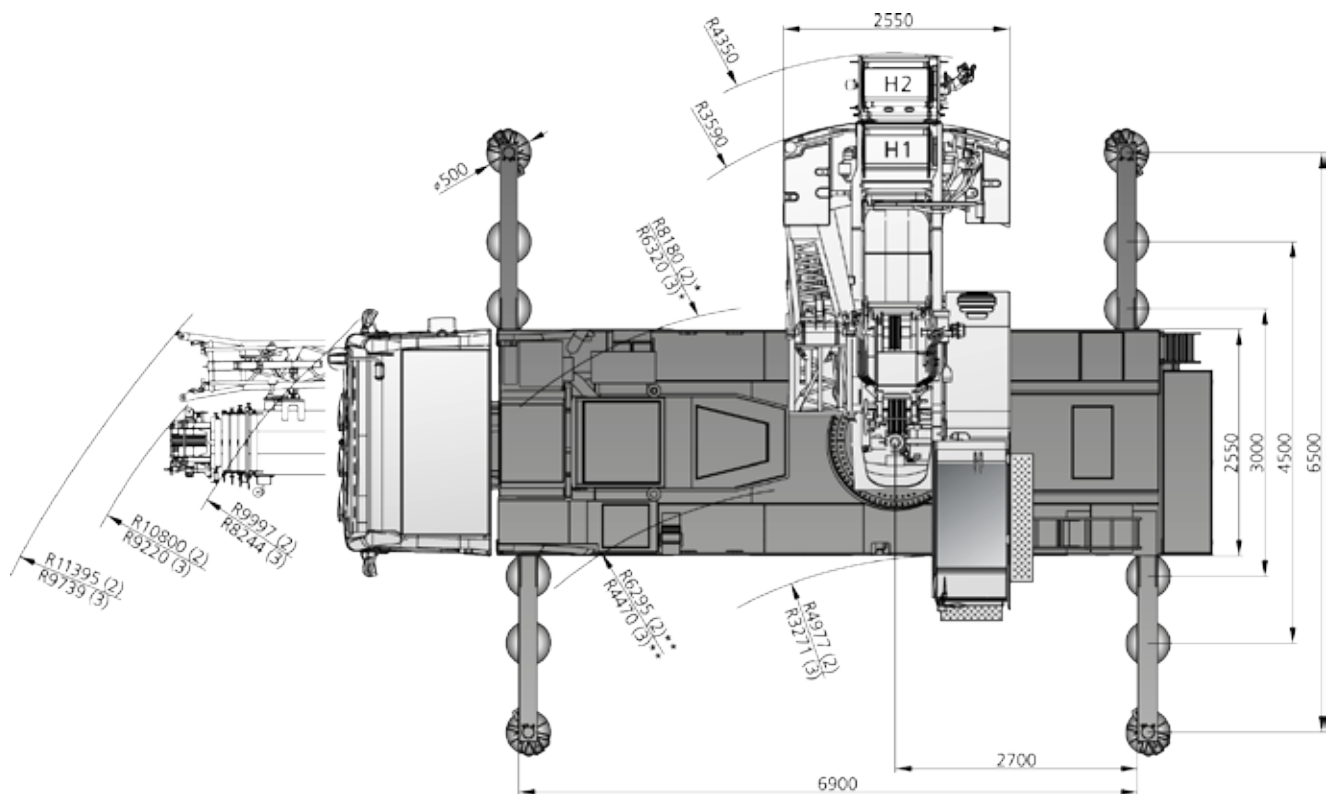

(2) steering mode 2 · Lenkfunktion 2 · mode de direction 2 · modalità di sterzata 2 · modo de conducción 2 · modo de manobra 2 ·
Режим поворота 2

(3) steering mode 3* · Lenkfunktion 3* · mode de direction 3* · modalità di sterzata 3* · modo de conducción 3* ·
modo de manobra 3* · Режим поворота 3*

* outer turning radius, axle 1 · Wenderadius (außen) Achse 1 · Rayon de giration extérieur essieu 1 · raggio di sterzata, esterno,
assale 1 · radio de giro exterior, eje 1 · raio de giro externo, eixo 1 · наружный радиус поворота, ось 1

** inner turning radius, axle 1 · Wenderadius (innen) Achse 1 · Rayon de giration intérieur essieu 1 · raggio di sterzata, interno,
assale 1 · radio de giro interior, eje 1 · raio de giro interno, eixo 1 · внутренний радиус поворота, ось 1

see page 6 · siehe Seite 6 · voir page 6 · vedere a pagina 6 · Véase p. 6 · ver página 6 · см. на стр. 6

Counterweight

AC 60-3

Gegengewicht · Contrepoids · Contrappeso · Contrapeso ·
 Contrapeso · противовес

Parts · Teile · Pièces · Pezzi · Piezas · Peças · Детали

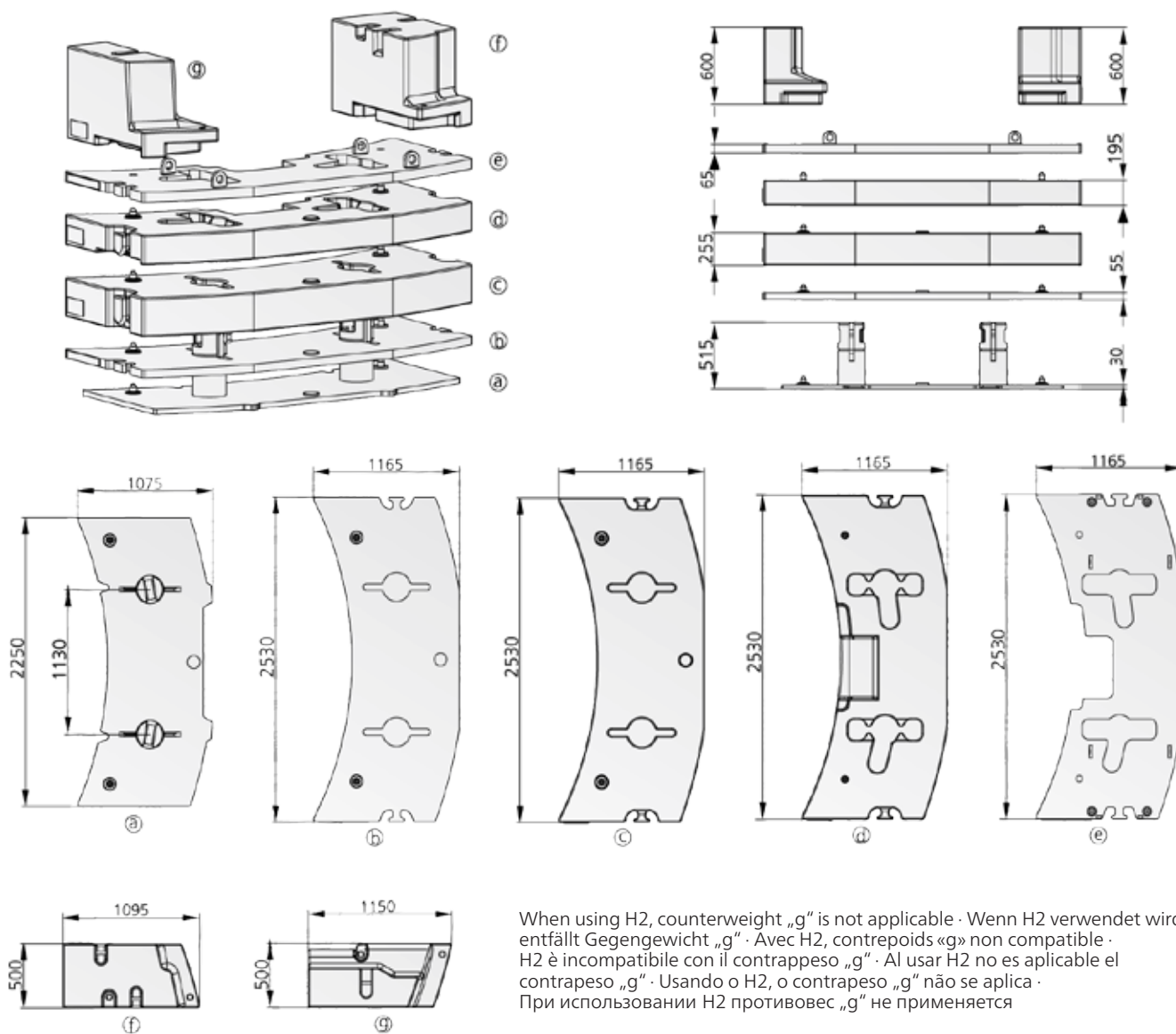

Configurations · Konfigurationen · Configurations · Configurazioni · Configuraciones · Configurações · Варианты конфигурации

	Ⓐ 0,6t	Ⓑ 0,9t	Ⓒ 3,8t	Ⓓ 2,7t	Ⓔ 0,9t	Ⓕ 1,9t	Ⓖ 1,3t
3,2 t						X	X
3,8 t	X					X	X
4,1 t					X	X	X
4,7 t	X	X				X	X
5,6 t	X	X			X	X	X
6,8 t				X	X	X	X
8,5 t	X	X	X			X	X
9,4 t	X	X	X		X	X	X
11,2 t	X	X	X	X		X	X
12,1 t	X	X	X	X	X	X	X

Specifications

AC 60-3

Technische Daten · Caractéristiques · Dati tecnici ·
Datos técnicos · Especificações · Технические характеристики

	Total					
< 9,1 t	on request · auf Anfrage · sur demande · su richiesta · bajo demanda · a pedido · по заявке					X
12,0 t	36 t	6 x 4 x 6	445/95R25	50-3B-18	4,7 t	-
12,0 t	36 t	6 x 6 x 6	445/95R25	50-3-18	3,8 t	-
12,0 t	36 t	6 x 6 x 6	445/95R25	50-3B-18	3,2 t	16 m
13,0 t	39 t	6 x 6 x 6	445/95R25	50-3-18	5,6 t	16 m
15,5 t	46 t	6 x 6 x 6	445/95R25	50-3-18	12,1 t	16 m

	1	Highway > 45 km/h · Landstraße > 45 km/h · Route > 45 km/h · Strade extraurbane > 45 km/h · Carretera > 45 km/h · Rodovia > 45 km/h · Дорога > 45 км/ч
	2	City < 45 km/h · Stadt < 45 km/h · Ville < 45 km/h · Città < 45 km/h · Ciudad < 45 km/h · Urbano < 45 km/h · Город < 45 км/ч
	3*	Minimum turning radius < 20 km/h · Minimaler Kurvenradius < 20 km/h · Rayon de courbure minimum < 20 km/h · Raggio minimo di sterzata < 20 km/h · Radio mínimo de giro < 20 km/h · Raio mínimo de giro < 20 km/h · Минимальный радиус поворота < 20 км/ч
	4*	Off-wall · Wand-weg · Hors mur · Marcia laterale · Desempotrado · Longe da parede · от стены
	5*	Crab steer mode · Hundegang · Marche en crabe · Marcia a granchio · Marcha cangrejo · Modo de translação lateral · Режим поворота на всех колесах «крабовый ход»
	6*	All wheel steering · Allradlenkung · Transmission intégrale · Sterzata integrale · Dirección en todas las ruedas · Todas as rodas exercecentes · Рулевое управление со всеми управляемыми колесами

*must be activated · muss angewählt werden · activation nécessaire · deve essere attivato · debe activarse · precisa ser ativado · должно быть активировано

32 t	40 t
640 mm	700 mm
85 km/h ¹⁾	

¹⁾ Depending on tire type, size and country specific legislation · Abhängig von Reifentyp, Reifengröße sowie länderspezifischer Gesetzgebung · En fonction du type et de la taille de pneus ainsi que de la législation locale · In base al tipo e alla dimensione dei pneumatici, nonché alle normative locali applicabili · Según tipo de neumático, tamaño y legislación del país · Dependendo do tipo e tamanho do pneu e da legislação específica do país · Зависит от типа шин, размера и требований законодательства страны

	385 / 95 R25 14.00 R25	445 / 95 R25 16.00 R25	525 / 80 R25 20.50 R25
	59 %	53 %	53 %
	> 80 %	> 80 %	> 80 %

1	120 m ³ /min	66,9 kN	18 mm	200 m
2	120 m ³ /min	66,9 kN	18 mm	200 m
	1,8 min ⁻¹			
	ca. 490 s (10,4-50 m)			
	ca. 50 s (-5°-82°)			

1	6,8	8-0-18	3	170 kg	1,00 m
2	13,4	20-1-18	3	300 kg	1,80 m
3	20,0	20-1-18	3	300 kg	1,80 m
4	26,6	50-3-18	3	550 kg	1,80 m
5	33,1	50-3-18	3	550 kg	1,80 m
6	39,5	50-3-18	3	550 kg	1,80 m

Equipment

AC 60-3

Einrichtungen · Équipement · Equipaggiamento · Equipamiento · Equipamento · Оборудование

HAV16

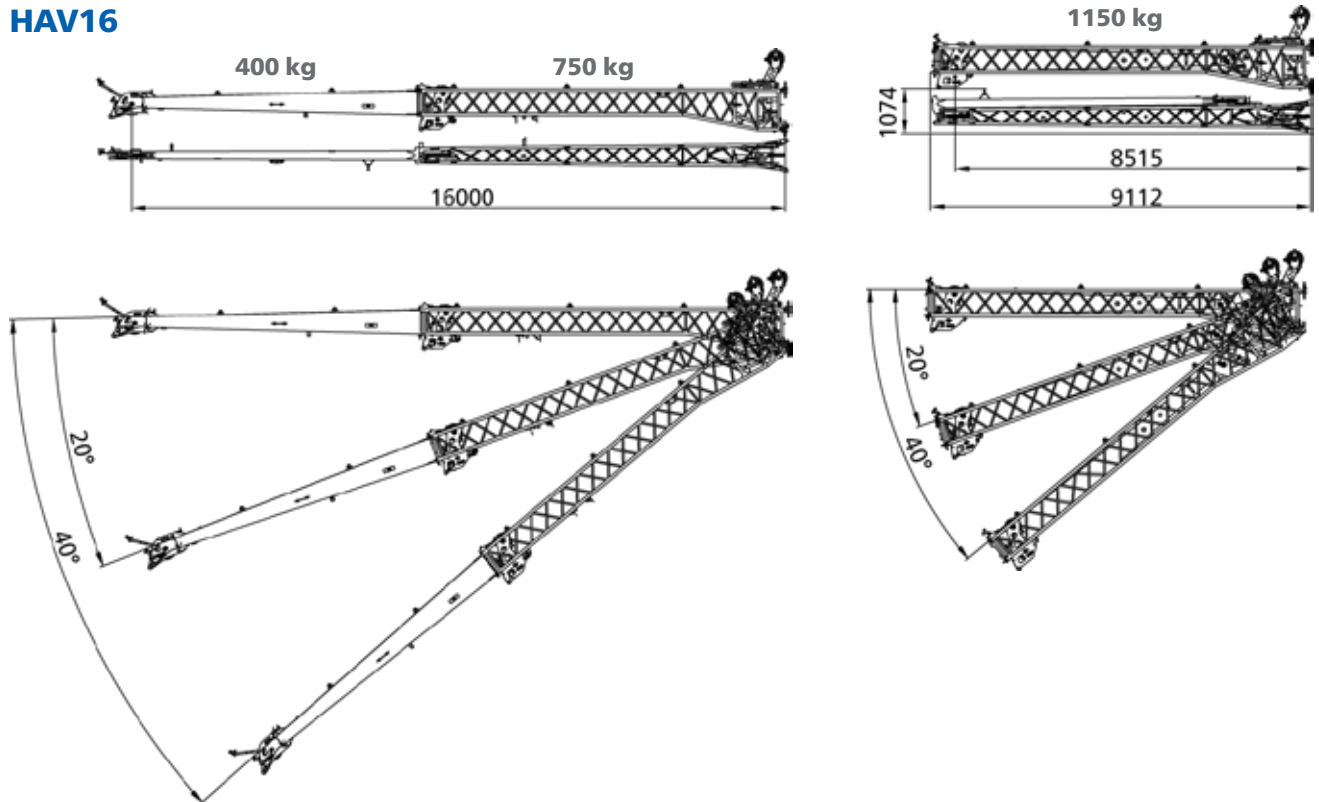

MS

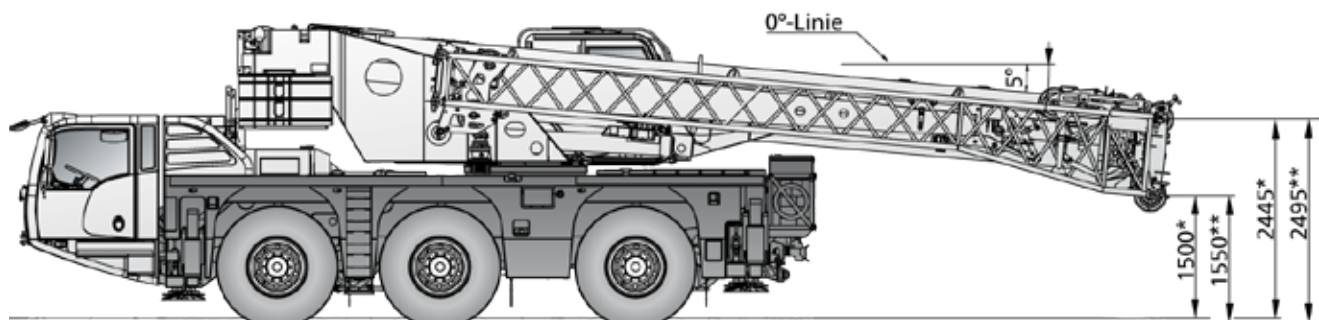
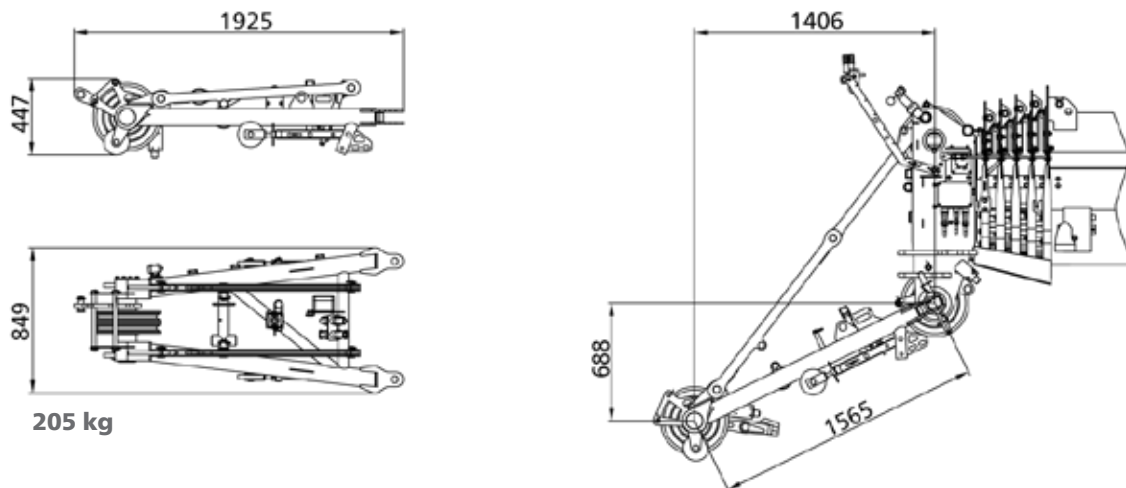

* 385/95R25

**445/95R25

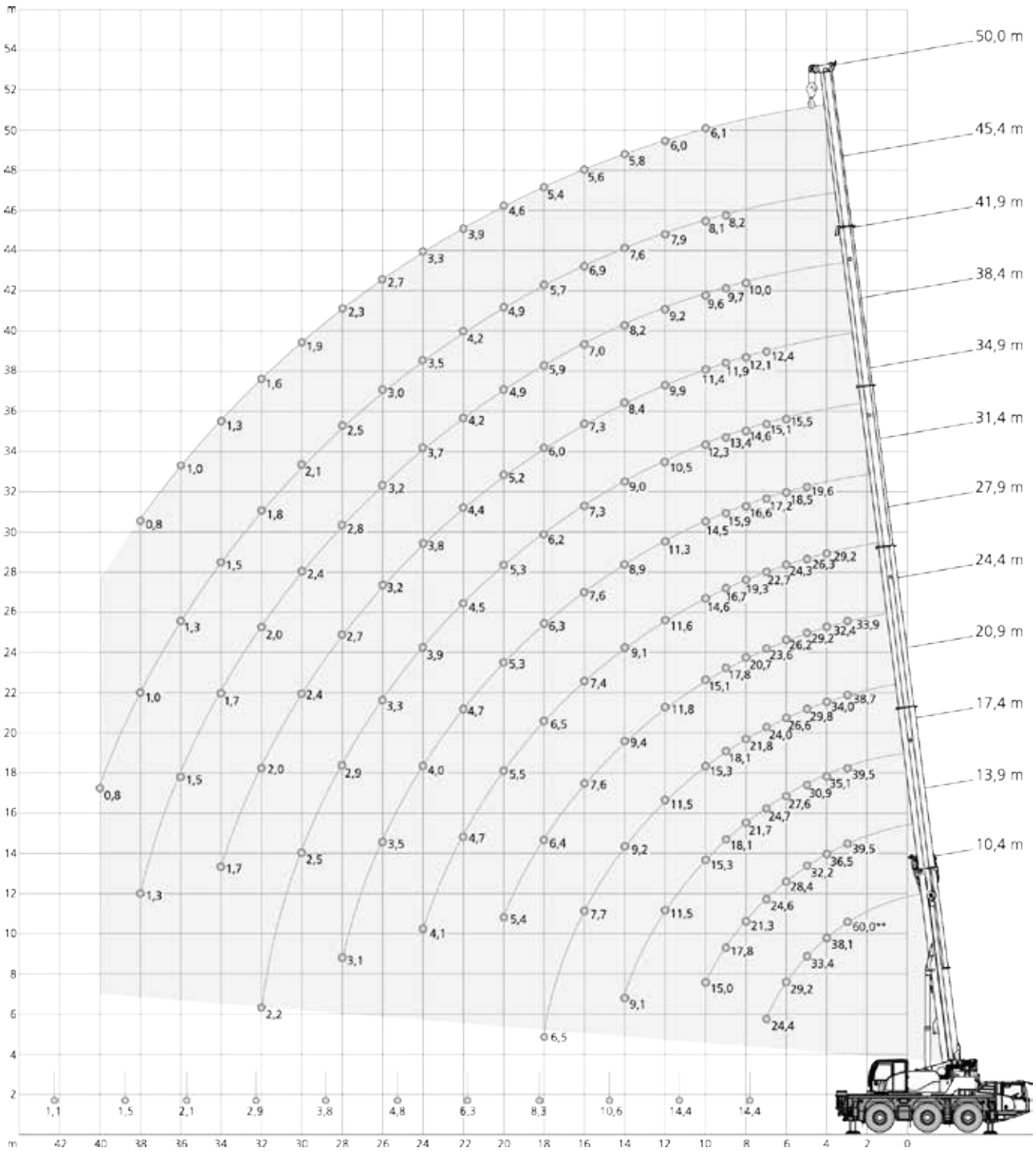
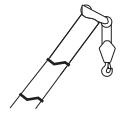

** Capacity class · Tragfähigkeitsklasse · Classe de capacité · Classe di portata · Clase de capacidad · Classe de capacidade ·
Класс грузоподъемности

12,1 t		6,90 m x 6,50 m												360°		ISO	
10,4m*10,4m		13,9m	17,4m	20,9m	24,4m	27,9m	31,4m	34,9m	38,4m	41,9m	45,4m	50,0m					
m	t	t	t	t	t	t	t	t	t	t	t	t	t	m			
3	60,0**	-	-	-	-	-	-	-	-	-	-	-	-	3			
3	39,5	39,5	39,5	39,5	38,7	33,9	-	-	-	-	-	-	-	3			
3,5	39,5	39,5	39,1	37,6	36,3	33,3	-	-	-	-	-	-	-	3,5			
4	38,1	37,7	36,5	35,1	34,0	32,4	29,2	-	-	-	-	-	-	4			
4,5	35,6	34,7	34,2	32,9	31,8	30,7	27,8	-	-	-	-	-	-	4,5			
5	33,4	32,2	32,2	30,9	29,8	29,2	26,3	19,6	-	-	-	-	-	5			
6	29,2	27,9	28,4	27,6	26,6	26,2	24,3	18,5	15,5	-	-	-	-	6			
7	24,4	24,0	24,6	24,7	24,0	23,6	22,7	17,2	15,1	12,4	-	-	-	7			
8	-	-	21,3	21,7	21,8	20,7	19,3	16,6	14,6	12,1	10,0	-	-	8			
9	-	-	17,8	18,1	18,1	17,8	16,7	15,9	13,4	11,9	9,7	8,2	-	9			
10	-	-	15,0	15,3	15,3	15,1	14,6	14,5	12,3	11,4	9,6	8,1	6,1	10			
12	-	-	-	11,5	11,5	11,8	11,6	11,3	10,5	9,9	9,2	7,9	6,0	12			
14	-	-	-	9,1	9,2	9,4	9,1	8,9	9,0	8,4	8,2	7,6	5,8	14			
16	-	-	-	-	7,7	7,6	7,4	7,6	7,3	7,3	7,0	6,9	5,6	16			
18	-	-	-	-	6,5	6,4	6,5	6,3	6,2	6,0	5,9	5,7	5,4	18			
20	-	-	-	-	-	5,4	5,5	5,3	5,3	5,2	4,9	4,9	4,6	20			
22	-	-	-	-	-	-	4,7	4,7	4,5	4,4	4,2	4,2	3,9	22			
24	-	-	-	-	-	-	4,1	4,0	3,9	3,8	3,7	3,5	3,3	24			
26	-	-	-	-	-	-	-	3,5	3,3	3,2	3,2	3,0	2,7	26			
28	-	-	-	-	-	-	-	3,1	2,9	2,7	2,8	2,5	2,3	28			
30	-	-	-	-	-	-	-	-	2,5	2,4	2,4	2,1	1,9	30			
32	-	-	-	-	-	-	-	-	2,2	2,0	2,0	1,8	1,6	32			
34	-	-	-	-	-	-	-	-	-	1,7	1,7	1,5	1,3	34			
36	-	-	-	-	-	-	-	-	-	-	1,5	1,3	1,0	36			
38	-	-	-	-	-	-	-	-	-	-	1,3	1,0	0,8	38			
40	-	-	-	-	-	-	-	-	-	-	-	0,8	-	40			
1)	14,4	14,4	10,6	8,3	6,3	4,8	3,8	2,9	2,1	1,5	1,1	-	-	1)			

1) Capacities with horizontal boom · Traglast horizontal · Charges avec flèche horizontale · Capacità con braccio orizzontale · Capacidad con pluma horizontal · Capacidade com lança horizontal · Грузоподъемность с горизонтальной стрелой

* over rear · nach hinten · sur l'arrière · sul retro · hacia atrás · para trás · сзади

** Capacity class · Tragfähigkeitsklasse · Classe de capacité · Classe di portata · Clase de capacidad · Classe de capacidade · Класс грузоподъемности

9,4 t		6,90 m x 6,50 m										360° / Max. *		ISO
	360°	Max.	360°	Max.	360°	Max.	360°	Max.	360°	Max.	360°	Max.		
m	10,4 m	10,4 m	13,9 m	13,9 m	17,4 m	17,4 m	20,9 m	20,9 m	24,4 m	24,4 m	27,9 m	27,9 m	m	
t	t	t	t	t	t	t	t	t	t	t	t	t	t	
3	39,5	39,5	39,5	39,5	39,5	39,5	38,7	38,7	33,9	33,9	-	-	3	
3,5	39,5	39,5	39,1	39,1	37,6	37,6	36,3	36,3	33,3	33,3	-	-	3,5	
4	37,5	37,7	36,5	36,5	35,1	35,1	34,0	34,0	32,4	32,4	29,2	29,2	4	
4,5	34,6	34,7	34,2	34,2	32,9	32,9	31,8	31,8	30,7	30,7	27,8	27,8	4,5	
5	32,0	32,2	32,2	32,2	30,9	30,9	29,8	29,8	29,2	29,2	26,3	26,3	5	
6	27,4	27,9	28,0	28,4	27,6	27,6	26,6	26,6	26,2	26,2	24,3	24,3	6	
7	23,2	23,3	23,8	23,8	23,9	23,9	23,4	23,8	22,0	23,6	20,5	22,7	7	
8	-	-	19,3	20,4	19,7	20,9	19,7	20,8	18,5	20,7	17,3	19,3	8	
9	-	-	15,9	17,8	16,2	18,1	16,2	18,1	15,9	17,8	15,4	16,7	9	
10	-	-	13,3	15,0	13,7	15,3	13,6	15,3	13,4	15,1	13,8	14,6	10	
12	-	-	-	-	10,2	11,5	10,4	11,5	10,6	11,8	10,3	11,6	12	
14	-	-	-	-	8,2	9,1	8,4	9,2	8,3	9,4	8,1	9,1	14	
16	-	-	-	-	-	-	6,8	7,8	6,7	7,6	6,8	7,4	16	
18	-	-	-	-	-	-	5,7	6,5	5,7	6,4	5,7	6,5	18	
20	-	-	-	-	-	-	-	-	4,8	5,4	4,8	5,5	20	
22	-	-	-	-	-	-	-	-	-	4,2	4,1	4,7	22	
24	-	-	-	-	-	-	-	-	-	-	3,5	4,1	24	
26	-	-	-	-	-	-	-	-	-	-	-	3,6	26	
1)	14,4	14,0	10,6	10,2	7,5	8,0	5,5	6,3	4,2	4,8	3,2	3,8	1)	

	360°	Max.	360°	Max.	360°	Max.	360°	Max.	360°	Max.	360°	Max.	
m	31,4 m	31,4 m	34,9 m	34,9 m	38,4 m	38,4 m	41,9 m	41,9 m	45,4 m	45,4 m	50,0 m	50,0 m	m
t	t	t	t	t	t	t	t	t	t	t	t	t	t
5	19,6	19,6	-	-	-	-	-	-	-	-	-	-	5
6	18,5	18,5	15,5	15,5	-	-	-	-	-	-	-	-	6
7	17,2	17,2	15,1	15,1	12,4	12,4	-	-	-	-	-	-	7
8	16,6	16,6	14,6	14,6	12,1	12,1	10,0	10,0	-	-	-	-	8
9	14,7	15,9	13,4	13,4	11,9	11,9	9,7	9,7	8,2	8,2	-	-	9
10	12,9	14,5	12,0	12,3	11,4	11,4	9,6	9,6	8,1	8,1	6,1	6,1	10
12	10,1	11,3	10,0	10,5	9,5	9,9	8,9	9,2	7,9	7,9	6,0	6,0	12
14	8,2	8,9	8,1	9,0	7,9	8,4	7,6	8,2	7,2	7,6	5,8	5,8	14
16	6,7	7,6	6,6	7,3	6,5	7,3	6,3	7,0	6,1	6,9	5,6	5,6	16
18	5,6	6,3	5,5	6,2	5,4	6,0	5,1	5,9	5,2	5,7	4,7	5,4	18
20	4,7	5,3	4,6	5,3	4,5	5,2	4,5	4,9	4,3	4,9	3,8	4,6	20
22	4,0	4,7	3,9	4,6	3,8	4,4	3,8	4,2	3,5	4,2	3,2	3,9	22
24	3,5	4,0	3,3	3,9	3,2	3,8	3,2	3,7	2,9	3,5	2,6	3,3	24
26	3,0	3,6	2,8	3,4	2,7	3,2	2,7	3,2	2,4	3,0	2,2	2,7	26
28	2,6	3,1	2,4	2,9	2,2	2,7	2,2	2,8	2,0	2,5	1,8	2,3	28
30	-	2,7	2,0	2,5	1,9	2,4	1,9	2,4	1,7	2,1	1,4	1,9	30
32	-	-	1,7	2,2	1,6	2,0	1,6	2,0	1,4	1,8	1,1	1,6	32
34	-	-	-	1,9	1,3	1,7	1,3	1,7	1,1	1,5	0,9	1,3	34
36	-	-	-	-	-	-	1,1	1,5	0,9	1,3	-	1,0	36
38	-	-	-	-	-	-	0,9	1,3	-	1,0	-	0,8	38
40	-	-	-	-	-	-	-	-	-	0,8	-	-	40
1)	2,4	2,9	1,7	2,1	1,1	1,5	0,8	1,1	-	-	-	-	1)

1) Capacities with horizontal boom · Traglast horizontal · Charges avec flèche horizontale · Capacità con braccio orizzontale · Capacidad con pluma horizontal · Capacidade com lança horizontal · Грузоподъемность с горизонтальной стрелой

* Max. values are valid only for specific superstructure positions · Die angegebenen Maximalwerte gelten nur für bestimmte Stellungen des Oberwagens · Les valeurs maximales sont indiquées pour des positions spécifiques de la tourelle · I valori massimi si applicano solo a posizioni specifiche della torretta · Los valores máximos sólo son válidos para posiciones específicas de la superestructura · Os valores máximos são válidos apenas para posições específicas da superestrutura · Максим. значения действительны только для конкретных положений надстройки

4,7 t		6,90 m x 6,50 m										360° / Max. *		ISO
	360°	Max.	360°	Max.	360°	Max.	360°	Max.	360°	Max.	360°	Max.		
m	10,4 m	10,4 m	13,9 m	13,9 m	17,4 m	17,4 m	20,9 m	20,9 m	24,4 m	24,4 m	27,9 m	27,9 m	m	
t	t	t	t	t	t	t	t	t	t	t	t	t	m	
3	39,5	39,5	39,5	39,5	39,5	39,5	38,7	38,7	33,9	33,9	-	-	3	
3,5	39,5	39,5	39,1	39,1	37,6	37,6	36,3	36,3	33,3	33,3	-	-	3,5	
4	37,2	37,7	36,5	36,5	35,1	35,1	34,0	34,0	32,4	32,4	29,2	29,2	4	
4,5	34,3	34,7	34,2	34,2	32,9	32,9	31,8	31,8	30,3	30,7	27,8	27,8	4,5	
5	31,2	32,2	31,8	32,2	30,9	30,9	28,9	29,8	27,6	29,2	25,2	26,3	5	
6	25,0	25,9	25,7	26,5	24,9	26,6	23,4	26,4	21,7	26,2	20,0	24,3	6	
7	18,5	21,5	19,8	22,1	20,1	22,6	19,0	22,6	17,7	22,4	17,3	22,1	7	
8	-	-	15,5	19,1	15,9	19,4	15,8	19,3	15,4	19,2	14,6	18,9	8	
9	-	-	12,7	16,6	13,0	16,8	13,0	16,8	13,4	16,7	12,6	16,4	9	
10	-	-	10,6	14,6	10,9	14,9	11,3	14,8	11,3	14,7	11,0	14,5	10	
12	-	-	-	-	8,3	11,5	8,4	11,5	8,6	11,8	8,5	11,6	12	
14	-	-	-	-	6,4	9,1	6,6	9,2	6,7	9,4	6,6	9,1	14	
16	-	-	-	-	-	-	5,3	7,8	5,4	7,6	5,3	7,4	16	
18	-	-	-	-	-	-	4,3	6,5	4,4	6,4	4,4	6,5	18	
20	-	-	-	-	-	-	-	-	3,7	5,4	3,6	5,5	20	
22	-	-	-	-	-	-	-	-	-	4,2	3,0	4,7	22	
24	-	-	-	-	-	-	-	-	-	-	2,5	4,1	24	
26	-	-	-	-	-	-	-	-	-	-	-	3,6	26	
1)	14,4	14,0	8,6	10,2	5,9	8,0	4,2	6,3	3,1	4,8	2,3	3,8	1)	

	360°	Max.	360°	Max.	360°	Max.	360°	Max.	360°	Max.	360°	Max.	
m	31,4 m	31,4 m	34,9 m	34,9 m	38,4 m	38,4 m	41,9 m	41,9 m	45,4 m	45,4 m	50,0 m	50,0 m	m
t	t	t	t	t	t	t	t	t	t	t	t	t	m
5	19,6	19,6	-	-	-	-	-	-	-	-	-	-	5
6	18,5	18,5	15,5	15,5	-	-	-	-	-	-	-	-	6
7	16,1	17,2	14,6	15,1	12,4	12,4	-	-	-	-	-	-	7
8	13,6	16,6	13,2	14,6	11,8	12,1	10,0	10,0	-	-	-	-	8
9	12,0	15,9	11,4	13,4	11,0	11,9	9,7	9,7	8,2	8,2	-	-	9
10	10,7	14,5	10,3	12,3	9,8	11,4	9,2	9,6	8,1	8,1	6,1	6,1	10
12	8,4	11,3	8,2	10,5	7,7	9,9	7,6	9,2	7,0	7,9	6,0	6,0	12
14	6,6	8,9	6,4	9,0	6,2	8,4	6,1	8,2	5,7	7,6	5,2	5,8	14
16	5,3	7,6	5,1	7,3	5,0	7,3	5,0	7,0	4,5	6,9	4,0	5,6	16
18	4,3	6,3	4,1	6,2	4,0	6,0	4,0	5,9	3,6	5,7	3,1	5,4	18
20	3,6	5,3	3,4	5,3	3,3	5,2	3,3	4,9	2,9	4,9	2,5	4,6	20
22	2,9	4,7	2,8	4,6	2,6	4,4	2,7	4,2	2,4	4,2	1,9	3,9	22
24	2,4	4,0	2,3	3,9	2,1	3,8	2,2	3,7	1,9	3,5	1,5	3,3	24
26	2,0	3,6	1,8	3,4	1,7	3,2	1,7	3,2	1,5	3,0	1,1	2,7	26
28	1,7	3,1	1,5	2,9	1,4	2,7	1,4	2,8	1,2	2,5	0,8	2,3	28
30	-	2,7	1,2	2,5	1,1	2,4	1,1	2,4	0,9	2,1	-	1,9	30
32	-	-	1,0	2,2	0,8	2,0	0,9	2,0	-	1,8	-	1,6	32
34	-	-	-	1,9	-	1,7	-	1,7	-	1,5	-	1,3	34
36	-	-	-	-	-	-	-	1,5	-	1,3	-	1,0	36
38	-	-	-	-	-	-	-	1,3	-	1,0	-	0,8	38
40	-	-	-	-	-	-	-	-	-	0,8	-	-	40
1)	1,6	2,9	1,0	2,1	-	1,5	-	1,1	-	-	-	-	1)

1) Capacities with horizontal boom · Traglast horizontal · Charges avec flèche horizontale · Capacità con braccio orizzontale · Capacidad con pluma horizontal · Capacidade com lança horizontal · Грузоподъемность с горизонтальной стрелой

* Max. values are valid only for specific superstructure positions · Die angegebenen Maximalwerte gelten nur für bestimmte Stellungen des Oberwagens · Les valeurs maximales sont indiquées pour des positions spécifiques de la tourelle · I valori massimi si applicano solo a posizioni specifiche della torretta · Los valores máximos sólo son válidos para posiciones específicas de la superestructura · Os valores máximos são válidos apenas para posições específicas da superestrutura · Максим. значения действительны только для конкретных положений надстройки

3,2 t		6,90 m x 6,50 m												360° / Max. *		ISO
		360°	Max.	360°	Max.	360°	Max.	360°	Max.	360°	Max.	360°	Max.			
m		10,4 m	10,4 m	13,9 m	13,9 m	17,4 m	17,4 m	20,9 m	20,9 m	24,4 m	24,4 m	27,9 m	27,9 m	m		
t		t	t	t	t	t	t	t	t	t	t	t	t	t		
3	39,5	39,5	39,5	39,5	39,5	39,5	39,5	38,7	38,7	33,9	33,9	-	-	3	3	
3,5	39,5	39,5	39,1	39,1	37,6	37,6	36,3	36,3	36,3	33,3	33,3	-	-	3,5	3,5	
4	37,1	37,7	36,5	36,5	35,1	35,1	34,0	34,0	34,0	32,4	32,4	29,2	29,2	4	4	
4,5	34,0	34,7	34,2	34,2	32,9	32,9	31,1	31,1	31,8	29,4	30,7	26,7	27,8	4,5	4,5	
5	30,5	31,3	31,2	31,9	29,2	30,9	27,8	29,8	29,8	25,6	29,2	23,4	26,3	5	5	
6	23,1	25,2	23,8	25,8	23,1	25,9	21,6	25,7	25,7	20,1	26,2	18,9	24,3	6	6	
7	17,0	21,0	18,2	21,5	18,6	22,0	17,5	22,0	22,0	16,6	21,9	16,0	21,5	7	7	
8	-	-	14,3	18,6	14,7	18,9	14,6	18,8	18,8	14,4	18,7	13,5	18,4	8	8	
9	-	-	11,6	16,2	12,0	16,4	12,4	16,4	16,4	12,3	16,2	11,6	15,9	9	9	
10	-	-	9,7	14,2	10,3	14,5	10,4	14,4	14,4	10,4	14,3	10,4	14,5	10	10	
12	-	-	-	-	7,6	11,5	7,7	11,5	11,5	7,9	11,8	7,8	11,6	12	12	
14	-	-	-	-	5,9	9,1	6,0	9,2	9,2	6,1	9,4	6,1	9,1	14	14	
16	-	-	-	-	-	-	4,8	7,8	7,8	4,9	7,6	4,8	7,4	16	16	
18	-	-	-	-	-	-	3,9	6,5	6,5	4,0	6,4	3,9	6,5	18	18	
20	-	-	-	-	-	-	-	-	-	3,3	5,4	3,2	5,5	20	20	
22	-	-	-	-	-	-	-	-	-	-	4,2	2,7	4,7	22	22	
24	-	-	-	-	-	-	-	-	-	-	-	2,2	4,1	24	24	
26	-	-	-	-	-	-	-	-	-	-	-	-	3,6	26	26	
1)	13,7	14,0	7,8	10,2	5,3	8,0	3,8	6,3	2,8	4,8	1,9	3,8	1)	1)	1)	

		360°	Max.	360°	Max.	360°	Max.	360°	Max.	360°	Max.	360°	Max.		
m		31,4 m	31,4 m	34,9 m	34,9 m	38,4 m	38,4 m	41,9 m	41,9 m	45,4 m	45,4 m	50,0 m	50,0 m	m	
t		t	t	t	t	t	t	t	t	t	t	t	t	t	
5	19,6	19,6	-	-	-	-	-	-	-	-	-	-	-	5	5
6	17,7	18,5	15,5	15,5	-	-	-	-	-	-	-	-	-	6	6
7	14,8	17,2	14,2	15,1	12,4	12,4	-	-	-	-	-	-	-	7	7
8	12,9	16,6	12,2	14,6	11,4	12,1	10,0	10,0	-	-	-	-	-	8	8
9	11,3	15,9	10,9	13,4	10,3	11,9	9,4	9,7	8,2	8,2	-	-	-	9	9
10	10,1	14,3	9,5	12,3	9,0	11,4	8,4	9,6	7,9	8,1	6,1	6,1	6,1	10	10
12	7,7	11,3	7,5	10,5	7,1	9,9	6,9	9,2	6,4	7,9	5,9	6,0	6,0	12	12
14	6,0	8,9	5,8	9,0	5,7	8,4	5,5	8,2	5,1	7,6	4,5	5,8	5,8	14	14
16	4,8	7,6	4,6	7,3	4,5	7,3	4,4	7,0	4,0	6,9	3,4	5,6	5,6	16	16
18	3,9	6,3	3,7	6,2	3,6	6,0	3,5	5,9	3,1	5,7	2,6	5,4	5,4	18	18
20	3,2	5,3	3,0	5,3	2,9	5,2	2,9	4,9	2,5	4,9	2,0	4,6	4,6	20	20
22	2,6	4,7	2,4	4,6	2,3	4,4	2,3	4,2	2,0	4,2	1,5	3,9	3,9	22	22
24	2,1	4,0	1,9	3,9	1,8	3,8	1,8	3,7	1,5	3,5	1,1	3,1	3,1	24	24
26	1,7	3,6	1,5	3,4	1,4	3,2	1,4	3,2	1,2	3,0	0,8	2,5	2,5	26	26
28	1,4	3,1	1,2	2,9	1,1	2,7	1,1	2,8	0,9	2,5	-	2,1	2,1	28	28
30	-	2,7	1,0	2,5	0,8	2,4	0,8	2,4	-	2,1	-	1,7	1,7	30	30
32	-	-	0,8	2,2	-	2,0	-	2,0	-	1,8	-	1,4	1,4	32	32
34	-	-	-	1,9	-	1,7	-	1,7	-	1,5	-	1,1	1,1	34	34
36	-	-	-	-	-	-	-	1,5	-	1,3	-	1,0	1,0	36	36
38	-	-	-	-	-	-	-	1,3	-	1,0	-	0,7	0,7	38	38
40	-	-	-	-	-	-	-	-	-	0,8	-	-	-	40	40
1)	1,3	2,9	0,7	2,1	-	1,5	-	1,1	-	-	-	-	-	1)	1)

1) Capacities with horizontal boom · Traglast horizontal · Charges avec flèche horizontale · Capacità con braccio orizzontale · Capacidad con pluma horizontal · Capacidade com lança horizontal · Грузоподъемность с горизонтальной стрелой

* Max. values are valid only for specific superstructure positions · Die angegebenen Maximalwerte gelten nur für bestimmte Stellungen des Oberwagens · Les valeurs maximales sont indiquées pour des positions spécifiques de la tourelle · I valori massimi si applicano solo a posizioni specifiche della torretta · Los valores máximos sólo son válidos para posiciones específicas de la superestructura · Os valores máximos são válidos apenas para posições específicas da superestrutura · Максим. значения действительны только для конкретных положений надстройки

12,1 t		6,90 m x 4,50 m		360° / Max. *										ISO	
		360°	Max.	360°	Max.	360°	Max.	360°	Max.	360°	Max.	360°	Max.		
		10,4 m	10,4 m	13,9 m	13,9 m	17,4 m	17,4 m	20,9 m	20,9 m	24,4 m	24,4 m	27,9 m	27,9 m		
		t	t	t	t	t	t	t	t	t	t	t	t		
m	t	t	t	t	t	t	t	t	t	t	t	t	t	t	m
3	39,5	39,5	39,5	39,5	39,5	39,5	39,5	38,7	38,7	33,9	33,9	-	-	3	
3,5	36,6	39,5	37,0	39,1	37,2	37,6	36,3	36,3	36,3	33,3	33,3	-	-	3,5	
4	33,2	37,7	33,7	36,5	33,7	35,1	33,5	34,0	34,0	30,8	32,4	28,6	29,2	4	
4,5	30,3	34,7	30,8	34,2	30,9	32,9	29,4	31,8	31,8	27,6	30,7	25,2	27,8	4,5	
5	27,9	32,2	28,3	32,2	28,3	30,9	26,5	29,8	29,8	24,5	29,2	22,4	26,3	5	
6	20,8	27,9	22,0	28,4	22,4	27,6	21,3	26,6	26,6	19,9	26,2	18,9	24,3	6	
7	15,9	24,0	16,9	24,6	17,2	24,7	17,2	24,0	24,0	16,6	23,6	16,1	22,7	7	
8	-	-	13,5	21,3	13,8	21,7	14,1	21,8	21,8	14,2	20,7	13,8	19,3	8	
9	-	-	11,2	17,8	11,7	18,1	11,9	18,1	18,1	11,8	17,8	11,7	16,7	9	
10	-	-	9,5	15,0	10,0	15,3	10,1	15,3	15,3	10,0	15,1	10,2	14,6	10	
12	-	-	-	-	7,5	11,5	7,6	11,5	11,5	7,7	11,8	7,7	11,6	12	
14	-	-	-	-	5,9	9,1	6,0	9,2	9,2	6,1	9,4	6,1	9,1	14	
16	-	-	-	-	-	-	4,9	7,8	7,8	5,0	7,6	4,9	7,4	16	
18	-	-	-	-	-	-	4,1	6,5	6,5	4,1	6,4	4,1	6,5	18	
20	-	-	-	-	-	-	-	-	-	3,5	5,4	3,4	5,5	20	
22	-	-	-	-	-	-	-	-	-	-	4,2	2,9	4,7	22	
24	-	-	-	-	-	-	-	-	-	-	-	2,5	4,1	24	
26	-	-	-	-	-	-	-	-	-	-	-	-	3,6	26	
1)	13,1	14,0	7,8	10,2	5,4	8,0	3,9	6,3	3,0	4,8	2,2	3,8	1)		

		360°	Max.	360°	Max.	360°	Max.	360°	Max.	360°	Max.	360°	Max.		
		31,4 m	31,4 m	34,9 m	34,9 m	38,4 m	38,4 m	41,9 m	41,9 m	45,4 m	45,4 m	50,0 m	50,0 m		
		t	t	t	t	t	t	t	t	t	t	t	t		
m	t	t	t	t	t	t	t	t	t	t	t	t	t	t	m
5	19,6	19,6	-	-	-	-	-	-	-	-	-	-	-	5	
6	17,7	18,5	15,5	15,5	-	-	-	-	-	-	-	-	-	6	
7	15,0	17,2	14,2	15,1	12,4	12,4	-	-	-	-	-	-	-	7	
8	13,1	16,6	12,5	14,6	11,5	12,1	10,0	10,0	-	-	-	-	-	8	
9	11,7	15,9	11,2	13,4	10,7	11,9	9,5	9,7	8,2	8,2	-	-	-	9	
10	10,1	14,5	9,9	12,3	9,4	11,4	8,8	9,6	8,1	8,1	6,1	6,1	6,1	10	
12	7,6	11,3	7,5	10,5	7,4	9,9	7,3	9,2	6,9	7,9	6,0	6,0	6,0	12	
14	6,0	8,9	5,9	9,0	5,8	8,4	5,8	8,2	5,6	7,6	5,1	5,8	5,8	14	
16	4,9	7,6	4,7	7,3	4,6	7,3	4,7	7,0	4,5	6,9	4,2	5,6	5,6	16	
18	4,0	6,3	3,9	6,2	3,8	6,0	3,8	5,9	3,6	5,7	3,4	5,4	5,4	18	
20	3,4	5,3	3,2	5,3	3,1	5,2	3,1	4,9	3,0	4,9	2,8	4,6	4,6	20	
22	2,8	4,7	2,7	4,6	2,6	4,4	2,6	4,2	2,4	4,2	2,2	3,9	3,9	22	
24	2,4	4,0	2,3	3,9	2,2	3,8	2,2	3,7	2,0	3,5	1,8	3,3	3,3	24	
26	2,1	3,6	1,9	3,4	1,8	3,2	1,8	3,2	1,7	3,0	1,4	2,7	2,7	26	
28	1,8	3,1	1,6	2,9	1,5	2,7	1,5	2,8	1,4	2,5	1,1	2,3	2,3	28	
30	-	2,7	1,4	2,5	1,3	2,4	1,3	2,4	1,1	2,1	0,8	1,9	1,9	30	
32	-	-	1,2	2,2	1,0	2,0	1,0	2,0	0,8	1,8	-	1,6	1,6	32	
34	-	-	-	1,9	0,8	1,7	0,8	1,7	-	1,5	-	1,3	1,3	34	
36	-	-	-	-	-	-	-	1,5	-	1,3	-	1,0	1,0	36	
38	-	-	-	-	-	-	-	1,3	-	1,0	-	0,8	0,8	38	
40	-	-	-	-	-	-	-	-	-	0,8	-	-	-	40	
1)	1,7	2,9	1,1	2,1	-	1,5	-	1,1	-	-	-	-	-	1)	

1) Capacities with horizontal boom · Traglast horizontal · Charges avec flèche horizontale · Capacità con braccio orizzontale · Capacidad con pluma horizontal · Capacidade com lança horizontal · Грузоподъемность с горизонтальной стрелой

* Max. values are valid only for specific superstructure positions · Die angegebenen Maximalwerte gelten nur für bestimmte Stellungen des Oberwagens · Les valeurs maximales sont indiquées pour des positions spécifiques de la tourelle · I valori massimi si applicano solo a posizioni specifiche della torretta · Los valores máximos sólo son válidos para posiciones específicas de la superestructura · Os valores máximos são válidos apenas para posições específicas da superestrutura · Максим. значения действительны только для конкретных положений надстройки

9,4 t		6,90 m x 4,50 m		360° / Max. *										ISO
	360° 10,4 m	Max. 10,4 m	360° 13,9 m	Max. 13,9 m	360° 17,4 m	Max. 17,4 m	360° 20,9 m	Max. 20,9 m	360° 24,4 m	Max. 24,4 m	360° 27,9 m	Max. 27,9 m		
m	t	t	t	t	t	t	t	t	t	t	t	t	m	
3	39,5	39,5	39,5	39,5	39,5	39,5	38,7	38,7	33,9	33,9	-	-	3	
3,5	36,1	39,5	36,6	39,1	36,6	37,6	34,9	36,3	31,2	33,3	-	-	3,5	
4	32,7	37,7	33,2	36,5	32,9	35,1	30,7	34,0	27,9	32,4	25,3	29,2	4	
4,5	29,9	34,7	30,4	34,2	29,0	32,9	26,7	31,8	24,4	30,7	22,2	27,8	4,5	
5	25,8	32,2	26,6	32,2	25,4	30,9	23,5	29,8	21,7	29,2	20,1	26,3	5	
6	18,2	27,9	19,4	28,4	19,7	27,6	18,9	26,6	18,1	26,2	16,9	24,3	6	
7	13,8	23,3	14,8	23,8	15,1	23,9	15,3	23,8	15,2	23,6	14,3	22,7	7	
8	-	-	11,8	20,4	12,4	20,9	12,6	20,8	12,5	20,7	12,2	19,3	8	
9	-	-	9,7	17,8	10,3	18,1	10,4	18,1	10,5	17,8	10,5	16,7	9	
10	-	-	8,2	15,0	8,7	15,3	8,8	15,3	8,9	15,1	8,9	14,6	10	
12	-	-	-	-	6,5	11,5	6,6	11,5	6,7	11,8	6,7	11,6	12	
14	-	-	-	-	5,1	9,1	5,2	9,2	5,3	9,4	5,2	9,1	14	
16	-	-	-	-	-	-	4,2	7,8	4,2	7,6	4,2	7,4	16	
18	-	-	-	-	-	-	3,4	6,5	3,5	6,4	3,4	6,5	18	
20	-	-	-	-	-	-	-	-	2,9	5,4	2,8	5,5	20	
22	-	-	-	-	-	-	-	-	-	4,2	2,4	4,7	22	
24	-	-	-	-	-	-	-	-	-	-	2,0	4,1	24	
26	-	-	-	-	-	-	-	-	-	-	-	3,6	26	
1)	11,3	14,0	6,7	10,2	4,6	8,0	3,3	6,3	2,5	4,8	1,8	3,8	1)	

	360° 31,4 m	Max. 31,4 m	360° 34,9 m	Max. 34,9 m	360° 38,4 m	Max. 38,4 m	360° 41,9 m	Max. 41,9 m	360° 45,4 m	Max. 45,4 m	360° 50,0 m	Max. 50,0 m	
m	t	t	t	t	t	t	t	t	t	t	t	t	m
4,5	18,5	18,5	-	-	-	-	-	-	-	-	-	-	4,5
5	18,4	19,6	-	-	-	-	-	-	-	-	-	-	5
6	15,9	18,5	14,5	15,5	-	-	-	-	-	-	-	-	6
7	13,7	17,2	13,1	15,1	11,7	12,4	-	-	-	-	-	-	7
8	12,0	16,6	11,3	14,6	10,6	12,1	9,6	10,0	-	-	-	-	8
9	10,4	15,9	9,8	13,4	9,3	11,9	8,6	9,7	8,1	8,2	-	-	9
10	8,8	14,5	8,6	12,3	8,2	11,4	7,9	9,6	7,3	8,1	6,1	6,1	10
12	6,6	11,3	6,5	10,5	6,4	9,9	6,3	9,2	5,8	7,9	5,3	6,0	12
14	5,2	8,9	5,0	9,0	4,9	8,4	5,0	8,2	4,7	7,6	4,2	5,8	14
16	4,2	7,6	4,0	7,3	3,9	7,3	3,9	7,0	3,7	6,9	3,4	5,6	16
18	3,4	6,3	3,2	6,2	3,2	6,0	3,2	5,9	3,0	5,7	2,6	5,4	18
20	2,8	5,3	2,7	5,3	2,6	5,2	2,6	4,9	2,4	4,9	2,0	4,6	20
22	2,3	4,7	2,2	4,6	2,1	4,4	2,1	4,2	1,9	4,2	1,6	3,9	22
24	1,9	4,0	1,8	3,9	1,7	3,8	1,7	3,7	1,6	3,5	1,2	3,3	24
26	1,6	3,6	1,5	3,4	1,4	3,2	1,4	3,2	1,2	3,0	0,8	2,7	26
28	1,4	3,1	1,2	2,9	1,1	2,7	1,1	2,8	0,9	2,5	-	2,3	28
30	-	2,7	1,0	2,5	0,9	2,4	0,9	2,4	-	2,1	-	1,9	30
32	-	-	0,8	2,2	-	2,0	-	2,0	-	1,8	-	1,6	32
34	-	-	-	1,9	-	1,7	-	1,7	-	1,5	-	1,3	34
36	-	-	-	-	-	-	-	1,5	-	1,3	-	1,0	36
38	-	-	-	-	-	-	-	1,3	-	1,0	-	0,8	38
40	-	-	-	-	-	-	-	-	-	0,8	-	-	40
1)	1,3	2,9	0,8	2,1	-	1,5	-	1,1	-	-	-	-	1)

1) Capacities with horizontal boom · Traglast horizontal · Charges avec flèche horizontale · Capacità con braccio orizzontale · Capacidad con pluma horizontal · Capacidade com lança horizontal · Грузоподъемность с горизонтальной стрелой

* Max. values are valid only for specific superstructure positions · Die angegebenen Maximalwerte gelten nur für bestimmte Stellungen des Oberwagens · Les valeurs maximales sont indiquées pour des positions spécifiques de la tourelle · I valori massimi si applicano solo a posizioni specifiche della torretta · Los valores máximos sólo son válidos para posiciones específicas de la superestructura · Os valores máximos são válidos apenas para posições específicas da superestrutura · Максим. значения действительны только для конкретных положений надстройки

4,7 t		6,90 m x 4,50 m		360° / Max. *										ISO
	360° 10,4 m	Max. 10,4 m	360° 13,9 m	Max. 13,9 m	360° 17,4 m	Max. 17,4 m	360° 20,9 m	Max. 20,9 m	360° 24,4 m	Max. 24,4 m	360° 27,9 m	Max. 27,9 m		
m	t	t	t	t	t	t	t	t	t	t	t	t	m	
3	39,2	39,5	39,5	39,5	37,9	39,5	34,3	38,7	30,3	33,9	-	-	3	
3,5	35,3	39,5	34,4	39,1	31,6	37,6	28,4	36,3	25,4	33,3	-	-	3,5	
4	30,8	37,7	28,3	36,5	26,5	35,1	24,1	34,0	21,8	32,4	20,6	29,2	4	
4,5	24,9	34,7	24,4	34,2	22,7	32,9	20,9	31,8	19,8	30,7	18,2	27,8	4,5	
5	19,8	32,2	21,0	32,2	19,8	30,9	18,4	29,8	17,5	29,2	16,2	26,3	5	
6	13,8	25,9	15,0	26,5	15,3	26,6	15,1	26,4	14,3	26,2	13,5	24,3	6	
7	10,3	21,5	11,3	22,1	11,9	22,6	12,1	22,6	12,0	22,4	11,3	22,1	7	
8	-	-	9,0	19,1	9,5	19,4	9,7	19,3	9,8	19,2	9,6	18,9	8	
9	-	-	7,3	16,6	7,8	16,8	8,0	16,8	8,1	16,7	8,0	16,4	9	
10	-	-	6,1	14,6	6,6	14,9	6,7	14,8	6,8	14,7	6,8	14,5	10	
12	-	-	-	-	4,8	11,5	4,9	11,5	5,0	11,8	5,0	11,6	12	
14	-	-	-	-	3,7	9,1	3,8	9,2	3,9	9,4	3,8	9,1	14	
16	-	-	-	-	-	-	3,0	7,8	3,0	7,6	3,0	7,4	16	
18	-	-	-	-	-	-	2,4	6,5	2,4	6,3	2,4	6,5	18	
20	-	-	-	-	-	-	-	2,0	5,4	1,9	5,4	2,0	20	
22	-	-	-	-	-	-	-	-	4,2	1,5	4,7	22		
24	-	-	-	-	-	-	-	-	-	1,3	4,1	24		
26	-	-	-	-	-	-	-	-	-	-	3,6	26		
1)	8,3	14,0	4,8	10,2	3,3	8,0	2,3	6,3	1,6	4,8	1,1	3,6	1)	

	360° 31,4 m	Max. 31,4 m	360° 34,9 m	Max. 34,9 m	360° 38,4 m	Max. 38,4 m	360° 41,9 m	Max. 41,9 m	360° 45,4 m	Max. 45,4 m	360° 50,0 m	Max. 50,0 m	
m	t	t	t	t	t	t	t	t	t	t	t	t	m
4,5	16,4	18,5	-	-	-	-	-	-	-	-	-	-	4,5
5	15,3	19,6	-	-	-	-	-	-	-	-	-	-	5
6	12,7	18,5	11,8	15,5	-	-	-	-	-	-	-	-	6
7	10,7	17,2	9,9	15,1	9,3	12,4	-	-	-	-	-	-	7
8	9,1	16,6	8,5	14,6	8,0	12,1	7,7	10,0	-	-	-	-	8
9	7,9	15,9	7,3	13,4	6,9	11,9	6,6	9,7	6,1	8,2	-	-	9
10	6,7	14,5	6,4	12,3	6,0	11,4	5,8	9,6	5,3	8,1	4,8	6,1	10
12	4,9	11,0	4,8	10,5	4,6	9,6	4,5	9,2	4,1	7,9	3,6	6,0	12
14	3,8	8,9	3,6	8,7	3,5	8,4	3,5	7,9	3,2	7,6	2,6	5,8	14
16	3,0	7,6	2,8	7,3	2,7	7,1	2,7	6,7	2,3	6,1	1,8	5,6	16
18	2,3	6,3	2,2	6,2	2,1	5,9	2,1	5,5	1,7	5,4	1,3	4,8	18
20	1,9	5,3	1,7	5,3	1,6	5,0	1,6	4,6	1,2	4,5	0,8	4,0	20
22	1,5	4,7	1,4	4,6	1,3	4,4	1,2	4,1	0,9	3,7	-	3,3	22
24	1,2	4,0	1,0	3,9	0,9	3,6	0,9	3,7	-	3,2	-	2,7	24
26	0,9	3,5	0,7	3,3	-	3,0	-	3,0	-	2,7	-	2,3	26
28	-	2,9	-	2,9	-	2,6	-	2,5	-	2,3	-	1,8	28
30	-	2,6	-	2,4	-	2,4	-	2,1	-	1,9	-	1,5	30
32	-	-	-	2,2	-	2,0	-	2,0	-	1,5	-	1,2	32
34	-	-	-	1,9	-	1,7	-	1,7	-	1,3	-	0,9	34
36	-	-	-	-	-	-	-	1,3	-	1,1	-	0,7	36
38	-	-	-	-	-	-	-	1,1	-	1,0	-	-	38
40	-	-	-	-	-	-	-	-	-	0,7	-	-	40
1)	-	2,7	-	2,1	-	1,5	-	1,1	-	-	-	-	1)

1) Capacities with horizontal boom · Traglast horizontal · Charges avec flèche horizontale · Capacità con braccio orizzontale · Capacidad con pluma horizontal · Capacidade com lança horizontal · Грузоподъемность с горизонтальной стрелой

* Max. values are valid only for specific superstructure positions · Die angegebenen Maximalwerte gelten nur für bestimmte Stellungen des Oberwagens · Les valeurs maximales sont indiquées pour des positions spécifiques de la tourelle · I valori massimi si applicano solo a posizioni specifiche della torretta · Los valores máximos sólo son válidos para posiciones específicas de la superestructura · Os valores máximos são válidos apenas para posições específicas da superestrutura · Максим. значения действительны только для конкретных положений надстройки

3,2 t		6,90 m x 4,50 m												360° / Max. *		ISO
	360°	Max.	360°	Max.	360°	Max.	360°	Max.	360°	Max.	360°	Max.	360°	Max.		
m	10,4 m	10,4 m	13,9 m	13,9 m	17,4 m	17,4 m	20,9 m	20,9 m	24,4 m	24,4 m	27,9 m	27,9 m	27,9 m	27,9 m	m	
t	t	t	t	t	t	t	t	t	t	t	t	t	t	t	t	
3	38,9	39,5	39,4	39,5	34,6	39,5	31,4	38,7	27,7	33,9	-	-	-	-	3	
3,5	34,9	39,5	31,4	39,1	28,9	37,6	25,9	36,3	23,2	33,3	-	-	-	-	3,5	
4	28,0	37,7	26,3	36,5	24,2	35,1	22,0	34,0	20,7	32,4	18,8	29,2	29,2	4		
4,5	22,5	34,7	22,2	34,2	20,7	32,9	19,4	31,8	18,1	30,7	16,8	27,8	27,8	4,5		
5	17,9	31,3	19,1	31,9	18,0	30,9	17,2	29,8	16,0	29,2	15,1	26,3	26,3	5		
6	12,4	25,2	13,5	25,8	14,2	25,9	13,7	25,7	13,1	26,2	12,3	24,3	24,3	6		
7	9,2	21,0	10,2	21,5	10,8	22,0	11,0	22,0	10,8	21,9	10,2	21,5	21,5	7		
8	-	-	8,0	18,6	8,6	18,9	8,8	18,8	8,9	18,7	8,6	18,3	18,3	8		
9	-	-	6,5	16,2	7,0	16,4	7,2	16,4	7,3	16,2	7,2	15,5	15,5	9		
10	-	-	5,4	14,2	5,9	14,5	6,0	14,4	6,1	14,1	6,1	14,1	14,1	10		
12	-	-	-	-	4,3	10,9	4,4	10,8	4,5	11,3	4,4	10,9	10,9	12		
14	-	-	-	-	3,2	8,5	3,3	8,8	3,4	8,7	3,4	8,5	8,5	14		
16	-	-	-	-	-	-	2,6	7,2	2,7	7,1	2,6	7,3	7,3	16		
18	-	-	-	-	-	-	2,0	6,1	2,1	6,0	2,1	6,0	6,0	18		
20	-	-	-	-	-	-	-	-	1,7	5,0	1,6	5,0	5,0	20		
22	-	-	-	-	-	-	-	-	-	4,2	1,3	4,2	4,2	22		
24	-	-	-	-	-	-	-	-	-	-	1,0	3,6	3,6	24		
26	-	-	-	-	-	-	-	-	-	-	-	3,1	3,1	26		
1)	7,4	14,0	4,3	10,2	2,9	8,0	2,0	5,8	1,4	4,3	0,8	3,2	3,2	1)		

	360°	Max.	360°	Max.	360°	Max.	360°	Max.	360°	Max.	360°	Max.	
m	31,4 m	31,4 m	34,9 m	34,9 m	38,4 m	38,4 m	41,9 m	41,9 m	45,4 m	45,4 m	50,0 m	50,0 m	m
t	t	t	t	t	t	t	t	t	t	t	t	t	t
4,5	14,9	18,5	-	-	-	-	-	-	-	-	-	-	4,5
5	14,1	19,6	-	-	-	-	-	-	-	-	-	-	5
6	11,5	18,5	10,7	15,5	-	-	-	-	-	-	-	-	6
7	9,6	17,2	9,0	15,1	8,4	12,4	-	-	-	-	-	-	7
8	8,2	16,6	7,6	14,6	7,1	12,1	6,8	10,0	-	-	-	-	8
9	7,1	15,4	6,6	13,4	6,1	11,9	5,9	9,7	5,4	8,2	-	-	9
10	6,0	13,3	5,7	12,1	5,3	11,4	5,1	9,6	4,6	8,1	4,1	6,1	10
12	4,4	10,2	4,2	9,8	4,0	9,5	3,9	8,8	3,5	7,9	3,0	6,0	12
14	3,3	8,8	3,2	8,1	3,1	7,8	3,0	7,1	2,6	6,6	2,0	5,8	14
16	2,6	7,0	2,4	6,8	2,3	6,4	2,3	5,9	1,8	5,7	1,3	5,1	16
18	2,0	6,0	1,9	5,6	1,8	5,3	1,7	5,1	1,3	4,7	0,8	4,2	18
20	1,6	4,9	1,4	4,8	1,3	4,5	1,2	4,3	0,9	3,9	-	3,4	20
22	1,2	4,2	1,1	4,0	0,9	3,8	0,9	3,7	-	3,2	-	2,7	22
24	0,9	3,5	0,7	3,3	-	3,1	-	3,1	-	2,7	-	2,2	24
26	-	3,0	-	2,8	-	2,6	-	2,6	-	2,2	-	1,8	26
28	-	2,6	-	2,5	-	2,2	-	2,1	-	1,8	-	1,4	28
30	-	2,3	-	2,1	-	1,9	-	1,8	-	1,5	-	1,1	30
32	-	-	-	1,7	-	1,5	-	1,6	-	1,2	-	0,8	32
34	-	-	-	1,5	-	1,3	-	1,3	-	1,0	-	-	34
36	-	-	-	-	-	-	-	1,0	-	0,8	-	-	36
38	-	-	-	-	-	-	-	0,8	-	-	-	-	38
1)	-	2,4	-	1,7	-	1,1	-	0,7	-	-	-	-	1)

1) Capacities with horizontal boom · Traglast horizontal · Charges avec flèche horizontale · Capacità con braccio orizzontale · Capacidad con pluma horizontal · Capacidade com lança horizontal · Грузоподъемность с горизонтальной стрелой

* Max. values are valid only for specific superstructure positions · Die angegebenen Maximalwerte gelten nur für bestimmte Stellungen des Oberwagens · Les valeurs maximales sont indiquées pour des positions spécifiques de la tourelle · I valori massimi si applicano solo a posizioni specifiche della torretta · Los valores máximos sólo son válidos para posiciones específicas de la superestructura · Os valores máximos são válidos apenas para posições específicas da superestrutura · Максим. значения действительны только для конкретных положений надстройки

8,5 t		6,90 m x 3,00 m												360° / Max. *		ISO
		360°	Max.	360°	Max.	360°	Max.	360°	Max.	360°	Max.	360°	Max.			
m		10,4 m	10,4 m	13,9 m	13,9 m	17,4 m	17,4 m	20,9 m	20,9 m	24,4 m	24,4 m	27,9 m	27,9 m	m		
t		t	t	t	t	t	t	t	t	t	t	t	t	t		
3	-	39,5	-	39,5	-	39,5	-	38,7	-	33,9	-	-	-	3	3	
3,5	25,6	39,5	24,2	39,1	22,5	37,6	21,1	36,3	19,4	33,3	-	-	-	3,5	3,5	
4	20,8	37,7	20,7	36,5	19,4	35,1	18,5	34,0	17,3	32,4	16,1	29,2	29,2	4	4	
4,5	16,9	34,7	17,9	34,2	17,3	32,9	16,3	31,8	15,4	30,7	14,4	27,8	27,8	4,5	4,5	
5	14,1	32,2	15,2	32,2	15,3	30,9	14,6	29,8	13,8	29,2	13,0	26,3	26,3	5	5	
6	10,3	27,6	11,3	28,1	11,9	27,6	11,9	26,6	11,4	26,2	10,7	24,3	24,3	6	6	
7	7,9	23,0	8,8	23,5	9,4	23,7	9,5	23,5	9,6	23,6	9,1	22,7	22,7	7	7	
8	-	-	7,1	20,1	7,6	20,6	7,8	20,6	7,9	20,4	7,8	19,3	19,3	8	8	
9	-	-	5,9	17,8	6,3	17,9	6,5	17,9	6,6	17,8	6,5	16,7	16,7	9	9	
10	-	-	4,9	15,0	5,4	15,3	5,5	15,3	5,6	15,1	5,5	14,6	14,6	10	10	
12	-	-	-	-	4,0	11,5	4,1	11,5	4,2	11,8	4,1	11,6	11,6	12	12	
14	-	-	-	-	3,0	9,1	3,1	9,2	3,2	9,4	3,2	9,1	9,1	14	14	
16	-	-	-	-	-	-	2,5	7,8	2,5	7,6	2,5	7,4	7,4	16	16	
18	-	-	-	-	-	-	-	6,5	2,0	6,4	2,0	6,5	6,5	18	18	
20	-	-	-	-	-	-	-	-	1,6	5,4	1,6	5,5	5,5	20	20	
22	-	-	-	-	-	-	-	-	-	4,2	1,2	4,7	4,7	22	22	
24	-	-	-	-	-	-	-	-	-	-	0,9	4,1	4,1	24	24	
26	-	-	-	-	-	-	-	-	-	-	-	3,6	3,6	26	26	
1)	6,5	14,0	3,9	10,2	2,7	8,0	1,9	6,3	1,3	4,8	0,8	3,8	3,8	1)	1)	

		360°	Max.	360°	Max.	360°	Max.	360°	Max.	360°	Max.	360°	Max.		
m		31,4 m	31,4 m	34,9 m	34,9 m	38,4 m	38,4 m	41,9 m	41,9 m	45,4 m	45,4 m	50,0 m	50,0 m	m	
t		t	t	t	t	t	t	t	t	t	t	t	t	t	
4,5	12,7	18,5	-	-	-	-	-	-	-	-	-	-	-	4,5	4,5
5	12,2	19,6	-	-	-	-	-	-	-	-	-	-	-	5	5
6	10,1	18,5	9,4	15,5	-	-	-	-	-	-	-	-	-	6	6
7	8,6	17,2	8,0	15,1	7,5	12,4	-	-	-	-	-	-	-	7	7
8	7,4	16,6	6,9	14,6	6,4	12,1	6,2	10,0	-	-	-	-	-	8	8
9	6,4	15,9	6,0	13,4	5,6	11,9	5,4	9,7	4,9	8,2	-	-	-	9	9
10	5,5	14,5	5,2	12,3	4,8	11,4	4,7	9,6	4,3	8,1	3,8	6,1	6,1	10	10
12	4,1	11,3	3,9	10,5	3,7	9,9	3,6	9,2	3,2	7,9	2,8	6,0	6,0	12	12
14	3,1	8,9	3,0	9,0	2,9	8,4	2,8	8,2	2,4	7,6	1,9	5,8	5,8	14	14
16	2,4	7,6	2,3	7,3	2,2	7,3	2,1	7,0	1,8	6,9	1,3	5,6	5,6	16	16
18	1,9	6,3	1,8	6,2	1,7	6,0	1,6	5,9	1,2	5,7	0,8	5,4	5,4	18	18
20	1,5	5,3	1,4	5,3	1,3	5,2	1,2	4,9	0,8	4,9	-	4,6	4,6	20	20
22	1,2	4,7	1,0	4,6	0,9	4,4	0,8	4,2	-	4,2	-	3,9	3,9	22	22
24	0,9	4,0	-	3,9	-	3,8	-	3,7	-	3,5	-	3,3	3,3	24	24
26	-	3,6	-	3,4	-	3,2	-	3,2	-	3,0	-	2,7	2,7	26	26
28	-	3,1	-	2,9	-	2,7	-	2,8	-	2,5	-	2,3	2,3	28	28
30	-	2,7	-	2,5	-	2,4	-	2,4	-	2,1	-	1,9	1,9	30	30
32	-	-	-	2,2	-	2,0	-	2,0	-	1,8	-	1,6	1,6	32	32
34	-	-	-	1,9	-	1,7	-	1,7	-	1,5	-	1,3	1,3	34	34
36	-	-	-	-	-	-	-	1,5	-	1,3	-	1,0	1,0	36	36
38	-	-	-	-	-	-	-	1,3	-	1,0	-	0,8	0,8	38	38
40	-	-	-	-	-	-	-	-	-	0,8	-	-	-	40	40
1)	-	2,9	-	2,1	-	1,5	-	1,1	-	-	-	-	-	1)	1)

1) Capacities with horizontal boom · Traglast horizontal · Charges avec flèche horizontale · Capacità con braccio orizzontale · Capacidad con pluma horizontal · Capacidade com lança horizontal · Грузоподъемность с горизонтальной стрелой

* Max. values are valid only for specific superstructure positions · Die angegebenen Maximalwerte gelten nur für bestimmte Stellungen des Oberwagens · Les valeurs maximales sont indiquées pour des positions spécifiques de la tourelle · I valori massimi si applicano solo a posizioni specifiche della torretta · Los valores máximos sólo son válidos para posiciones específicas de la superestructura · Os valores máximos são válidos apenas para posições específicas da superestrutura · Максим. значения действительны только для конкретных положений надстройки

4,7 t		6,90 m x 3,00 m										360° / Max. *		ISO
	360°	Max.	360°	Max.	360°	Max.	360°	Max.	360°	Max.	360°	Max.		
m	10,4 m	10,4 m	13,9 m	13,9 m	17,4 m	17,4 m	20,9 m	20,9 m	24,4 m	24,4 m	27,9 m	27,9 m	m	
t	t	t	t	t	t	t	t	t	t	t	t	t	t	
3	24,7	39,5	23,2	39,5	21,6	39,5	19,8	38,7	18,2	33,9	-	-	3	
3,5	20,0	39,5	19,2	39,1	18,2	37,6	16,9	36,3	15,7	33,3	-	-	3,5	
4	16,3	37,7	16,3	36,5	15,7	35,1	14,7	34,0	13,8	32,4	12,8	29,2	4	
4,5	13,1	34,7	14,1	34,2	13,7	32,9	12,9	31,8	12,2	30,7	11,4	27,8	4,5	
5	10,8	32,2	11,9	32,2	12,1	30,9	11,5	29,8	10,9	29,2	10,2	26,3	5	
6	7,8	25,9	8,7	26,5	9,3	26,6	9,3	26,4	8,9	26,2	8,4	24,3	6	
7	5,9	21,5	6,7	22,1	7,3	22,6	7,4	22,6	7,4	22,4	7,0	22,1	7	
8	-	-	5,3	19,1	5,8	19,4	6,0	19,3	6,1	19,2	5,9	18,9	8	
9	-	-	4,3	16,6	4,8	16,8	4,9	16,8	5,0	16,7	5,0	16,2	9	
10	-	-	3,6	14,6	4,0	14,9	4,1	14,8	4,2	14,7	4,2	14,5	10	
12	-	-	-	-	2,9	11,5	3,0	11,5	3,1	11,8	3,0	11,4	12	
14	-	-	-	-	2,1	8,7	2,2	9,0	2,3	9,0	2,3	8,7	14	
16	-	-	-	-	-	-	1,7	7,3	1,7	7,2	1,7	7,3	16	
18	-	-	-	-	-	-	-	6,0	1,3	6,0	1,3	5,9	18	
20	-	-	-	-	-	-	-	-	1,0	5,1	0,9	5,1	20	
22	-	-	-	-	-	-	-	-	-	4,2	-	4,3	22	
24	-	-	-	-	-	-	-	-	-	-	-	3,6	24	
26	-	-	-	-	-	-	-	-	-	-	-	3,1	26	
1)	4,7	14,0	2,8	10,2	1,9	8,0	1,2	5,8	0,7	4,4	-	3,2	1)	

	360°	Max.	360°	Max.	360°	Max.	360°	Max.	360°	Max.	360°	Max.	
m	31,4 m	31,4 m	34,9 m	34,9 m	38,4 m	38,4 m	41,9 m	41,9 m	45,4 m	45,4 m	50,0 m	50,0 m	m
t	t	t	t	t	t	t	t	t	t	t	t	t	t
4,5	9,8	18,5	-	-	-	-	-	-	-	-	-	-	4,5
5	9,5	19,6	-	-	-	-	-	-	-	-	-	-	5
6	7,9	18,5	7,2	15,5	-	-	-	-	-	-	-	-	6
7	6,6	17,2	6,1	15,1	5,6	12,4	-	-	-	-	-	-	7
8	5,6	16,6	5,1	14,6	4,7	12,1	4,5	10,0	-	-	-	-	8
9	4,8	15,9	4,4	13,4	4,0	11,9	3,9	9,7	3,5	8,2	-	-	9
10	4,1	13,7	3,8	12,1	3,4	11,4	3,3	9,6	2,9	8,1	2,4	6,1	10
12	3,0	10,4	2,8	10,2	2,5	9,5	2,4	8,8	2,0	7,9	1,4	6,0	12
14	2,2	8,8	2,1	8,1	1,8	7,8	1,7	7,4	1,2	6,9	0,7	5,8	14
16	1,6	7,0	1,5	6,9	1,2	6,6	1,1	6,0	0,7	5,9	-	5,4	16
18	1,2	6,0	1,0	5,8	0,8	5,5	-	5,1	-	4,9	-	4,3	18
20	0,8	4,8	-	4,8	-	4,5	-	4,6	-	4,1	-	3,5	20
22	-	4,2	-	4,0	-	3,8	-	3,7	-	3,3	-	2,8	22
24	-	3,6	-	3,3	-	3,1	-	3,1	-	2,8	-	2,3	24
26	-	3,0	-	2,9	-	2,6	-	2,6	-	2,3	-	1,9	26
28	-	2,6	-	2,4	-	2,2	-	2,1	-	1,9	-	1,5	28
30	-	2,3	-	2,0	-	1,8	-	1,8	-	1,5	-	1,1	30
32	-	-	-	1,7	-	1,5	-	1,5	-	1,2	-	0,8	32
34	-	-	-	1,5	-	1,3	-	1,2	-	1,0	-	-	34
36	-	-	-	-	-	-	-	1,0	-	0,8	-	-	36
38	-	-	-	-	-	-	-	0,8	-	-	-	-	38
1)	-	2,4	-	1,7	-	1,1	-	0,7	-	-	-	-	1)

1) Capacities with horizontal boom · Traglast horizontal · Charges avec flèche horizontale · Capacità con braccio orizzontale · Capacidad con pluma horizontal · Capacidade com lança horizontal · Грузоподъемность с горизонтальной стрелой

* Max. values are valid only for specific superstructure positions · Die angegebenen Maximalwerte gelten nur für bestimmte Stellungen des Oberwagens · Les valeurs maximales sont indiquées pour des positions spécifiques de la tourelle · I valori massimi si applicano solo a posizioni specifiche della torretta · Los valores máximos sólo son válidos para posiciones específicas de la superestructura · Os valores máximos são válidos apenas para posições específicas da superestrutura · Максим. значения действительны только для конкретных положений надстройки

3,2 t		6,90 m x 3,00 m												360° / Max. *		ISO
		360°	Max.	360°	Max.	360°	Max.	360°	Max.	360°	Max.	360°	Max.			
m		10,4 m	10,4 m	13,9 m	13,9 m	17,4 m	17,4 m	20,9 m	20,9 m	24,4 m	24,4 m	27,9 m	27,9 m	m		
t		t	t	t	t	t	t	t	t	t	t	t	t	t		
3	22,1	39,5	20,8	39,5	19,5	39,5	17,8	38,7	16,4	33,9	-	-	-	-	3	
3,5	17,8	39,5	17,2	39,1	16,4	37,6	15,2	36,3	14,2	33,3	-	-	-	-	3,5	
4	14,4	37,7	14,6	36,5	14,1	35,1	13,2	34,0	12,4	32,4	11,4	29,2	29,2	4		
4,5	11,5	34,7	12,5	34,2	12,2	32,9	11,6	31,8	10,9	30,7	10,2	27,8	27,8	4,5		
5	9,5	31,3	10,6	31,9	10,8	30,9	10,3	29,8	9,8	29,2	9,1	26,3	26,3	5		
6	6,8	25,2	7,7	25,8	8,3	25,9	8,3	25,7	7,9	26,2	7,4	24,3	24,3	6		
7	5,0	21,0	5,9	21,5	6,4	22,0	6,6	22,0	6,6	21,9	6,2	21,5	21,5	7		
8	-	-	4,6	18,6	5,1	18,9	5,3	18,8	5,4	18,7	5,2	17,6	17,6	8		
9	-	-	3,7	16,2	4,2	16,4	4,3	16,4	4,4	16,0	4,4	15,4	15,4	9		
10	-	-	3,0	14,2	3,5	14,5	3,6	14,4	3,7	13,7	3,7	13,4	13,4	10		
12	-	-	-	-	2,4	10,4	2,6	10,4	2,6	10,8	2,6	10,3	10,3	12		
14	-	-	-	-	1,7	8,2	1,9	8,4	1,9	8,3	1,9	8,1	8,1	14		
16	-	-	-	-	-	-	1,3	6,8	1,4	6,7	1,4	6,6	6,6	16		
18	-	-	-	-	-	-	-	5,5	1,0	5,5	1,0	5,4	5,4	18		
20	-	-	-	-	-	-	-	-	-	4,6	-	4,5	4,5	20		
22	-	-	-	-	-	-	-	-	-	3,9	-	3,8	3,8	22		
24	-	-	-	-	-	-	-	-	-	-	-	3,2	3,2	24		
26	-	-	-	-	-	-	-	-	-	-	-	2,7	2,7	26		
1)	4,0	14,0	2,3	10,2	1,5	7,4	0,9	5,3	-	3,9	-	2,8	2,8	1)		

		360°	Max.	360°	Max.	360°	Max.	360°	Max.	360°	Max.	360°	Max.		
m		31,4 m	31,4 m	34,9 m	34,9 m	38,4 m	38,4 m	41,9 m	41,9 m	45,4 m	45,4 m	50,0 m	50,0 m	m	
t		t	t	t	t	t	t	t	t	t	t	t	t	t	
4,5	8,7	18,5	-	-	-	-	-	-	-	-	-	-	-	-	4,5
5	8,5	19,6	-	-	-	-	-	-	-	-	-	-	-	-	5
6	7,0	18,5	6,4	15,5	-	-	-	-	-	-	-	-	-	-	6
7	5,8	17,2	5,3	15,1	4,9	12,4	-	-	-	-	-	-	-	-	7
8	4,9	16,6	4,4	14,6	4,1	12,1	3,9	10,0	-	-	-	-	-	-	8
9	4,1	14,4	3,8	13,1	3,4	11,9	3,3	9,7	2,9	8,2	-	-	-	-	9
10	3,5	12,4	3,2	11,8	2,9	10,8	2,8	9,6	2,3	8,1	1,7	6,1	6,1	10	
12	2,6	9,9	2,3	9,2	2,0	8,9	1,9	8,3	1,4	7,9	0,9	6,0	6,0	12	
14	1,8	8,0	1,6	7,7	1,3	7,2	1,2	6,6	0,8	6,4	-	5,8	5,8	14	
16	1,3	6,5	1,1	6,2	0,8	5,9	-	5,6	-	5,2	-	4,7	4,7	16	
18	0,9	5,3	-	5,1	-	4,8	-	4,7	-	4,3	-	3,7	3,7	18	
20	-	4,4	-	4,2	-	4,0	-	3,9	-	3,4	-	2,9	2,9	20	
22	-	3,7	-	3,5	-	3,3	-	3,2	-	2,8	-	2,3	2,3	22	
24	-	3,1	-	2,9	-	2,6	-	2,6	-	2,3	-	1,8	1,8	24	
26	-	2,6	-	2,4	-	2,2	-	2,2	-	1,8	-	1,4	1,4	26	
28	-	2,2	-	2,0	-	1,8	-	1,8	-	1,4	-	1,0	1,0	28	
30	-	1,9	-	1,7	-	1,5	-	1,5	-	1,1	-	0,7	0,7	30	
32	-	-	-	1,4	-	1,2	-	1,2	-	0,9	-	-	-	32	
34	-	-	-	1,2	-	1,0	-	0,9	-	0,7	-	-	-	34	
36	-	-	-	-	-	-	-	0,7	-	-	-	-	-	36	
1)	-	2,1	-	1,4	-	0,8	-	-	-	-	-	-	-	1)	

1) Capacities with horizontal boom · Traglast horizontal · Charges avec flèche horizontale · Capacità con braccio orizzontale · Capacidad con pluma horizontal · Capacidade com lança horizontal · Грузоподъемность с горизонтальной стрелой

* Max. values are valid only for specific superstructure positions · Die angegebenen Maximalwerte gelten nur für bestimmte Stellungen des Oberwagens · Les valeurs maximales sont indiquées pour des positions spécifiques de la tourelle · I valori massimi si applicano solo a posizioni specifiche della torretta · Los valores máximos sólo son válidos para posiciones específicas de la superestructura · Os valores máximos são válidos apenas para posições específicas da superestrutura · Максим. значения действительны только для конкретных положений надстройки

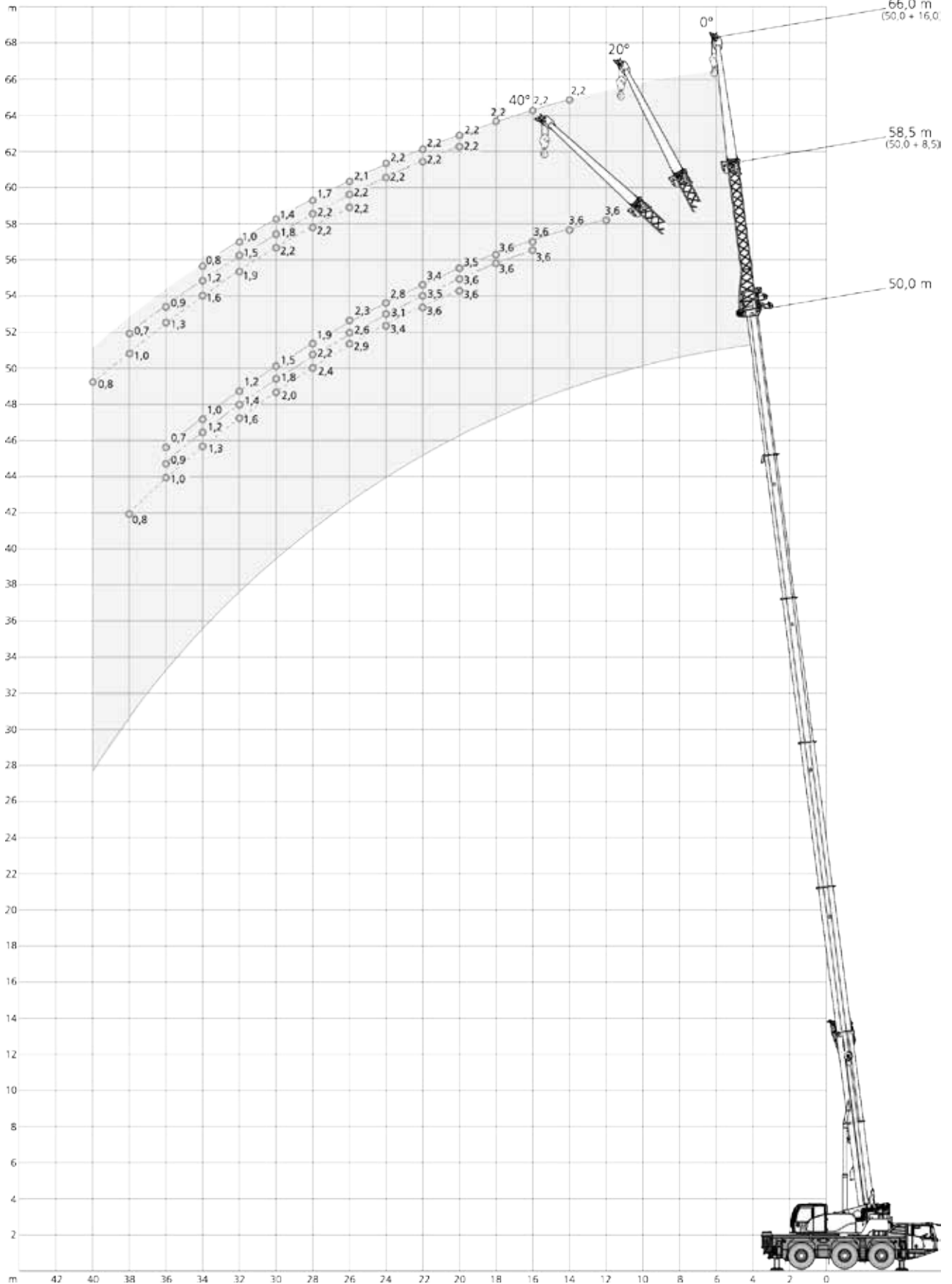
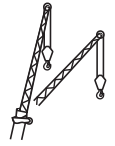

12,1 t		6,90 m x 6,50 m		360°			ISO						
50,0 m				45,4 m									
m	8,5 m			16,0 m			m	8,5 m			16,0 m		
	0°	20°	40°	0°	20°	40°		0°	20°	40°	0°	20°	40°
	t	t	t	t	t	t		t	t	t	t	t	t
12	3,6	-	-	-	-	-	12	4,8	-	-	2,9	-	-
14	3,6	-	-	2,2	-	-	14	4,8	-	-	2,9	-	-
16	3,6	3,6	-	2,2	-	-	16	4,8	4,8	-	2,9	-	-
18	3,6	3,6	-	2,2	-	-	18	4,8	4,8	4,8	2,9	-	-
20	3,5	3,6	3,6	2,2	-	-	20	4,4	4,7	4,6	2,9	2,9	-
22	3,4	3,5	3,6	2,2	2,2	-	22	3,7	4,0	4,3	2,9	2,9	-
24	2,8	3,1	3,4	2,2	2,2	-	24	3,2	3,3	3,6	2,8	2,8	2,5
26	2,3	2,6	2,9	2,1	2,2	2,2	26	2,7	3,0	3,1	2,5	2,7	2,4
28	1,9	2,2	2,4	1,7	2,2	2,2	28	2,3	2,5	2,7	2,1	2,5	2,4
30	1,5	1,8	2,0	1,4	1,8	2,2	30	1,9	2,1	2,3	1,8	2,2	2,3
32	1,2	1,4	1,6	1,1	1,5	1,9	32	1,6	1,7	1,9	1,5	1,8	2,1
34	1,0	1,2	1,3	0,8	1,2	1,6	34	1,3	1,4	1,5	1,2	1,5	1,8
36	0,7	0,9	1,0	-	0,9	1,3	36	1,0	1,2	1,2	1,0	1,3	1,6
38	-	-	0,8	-	0,7	1,0	38	0,8	0,9	1,0	0,8	1,1	1,3
40	-	-	-	-	-	0,8	40	-	-	0,7	-	0,8	1,0
							42	-	-	-	-	-	0,8

41,9 m				16,0 m		
m	8,5 m			0°	20°	40°
	0°	20°	40°			
	t	t	t	t	t	t
10	5,9	-	-	-	-	-
12	5,9	-	-	3,6	-	-
14	5,9	5,9	-	3,6	-	-
16	5,9	5,9	5,9	3,6	-	-
18	5,3	5,6	5,5	3,5	3,3	-
20	4,8	4,8	5,0	3,5	3,1	-
22	4,0	4,3	4,3	3,5	3,0	2,6
24	3,3	3,6	3,8	3,2	2,9	2,5
26	2,8	3,0	3,2	2,7	2,8	2,5
28	2,5	2,6	2,7	2,3	2,7	2,4
30	2,1	2,3	2,3	2,0	2,3	2,4
32	1,8	2,0	2,1	1,8	2,0	2,3
34	1,5	1,6	1,7	1,5	1,7	1,9
36	1,2	1,4	1,4	1,2	1,5	1,6
38	1,0	1,1	1,2	1,0	1,3	1,4
40	0,8	0,9	0,9	0,8	1,0	1,2
42	-	-	-	-	0,8	0,9
44	-	-	-	-	-	0,7

38,4 m				16,0 m		
m	8,5 m			0°	20°	40°
	0°	20°	40°			
	t	t	t	t	t	t
9	7,3	-	-	4,2	-	-
10	7,3	-	-	4,2	-	-
12	7,3	-	-	4,2	-	-
14	7,3	7,3	-	4,1	-	-
16	6,4	6,7	6,2	4,1	3,5	-
18	5,6	5,8	5,9	4,0	3,4	-
20	4,9	4,9	5,1	4,0	3,2	2,7
22	4,2	4,3	4,4	3,7	3,1	2,6
24	3,6	3,8	3,9	3,4	3,0	2,6
26	3,0	3,3	3,3	3,0	2,9	2,5
28	2,6	2,8	2,9	2,6	2,7	2,5
30	2,2	2,3	2,5	2,2	2,5	2,4
32	1,8	2,0	2,1	1,9	2,2	2,3
34	1,5	1,7	1,7	1,6	1,9	2,1
36	1,3	1,4	1,4	1,3	1,6	1,8
38	1,0	1,1	1,2	1,1	1,3	1,5
40	0,8	0,9	-	0,9	1,1	1,2
42	-	0,7	-	-	0,9	1,0
44	-	-	-	-	-	0,7

12,1 t		6,90 m x 6,50 m						360°						ISO		
34,9 m								10,4 m								
m	t	8,5 m			16,0 m			m	t	8,5 m			16,0 m			
		0°	20°	40°	0°	20°	40°			0°	20°	40°	0°	20°	40°	
8	9,1	-	-	-	4,8	-	-	3	13,4	-	-	-	8,2	-	-	
9	9,1	-	-	-	4,8	-	-	3,5	13,4	-	-	-	8,1	-	-	
10	9,1	-	-	-	4,7	-	-	4	13,4	-	-	-	8,0	-	-	
12	8,8	8,1	-	-	4,7	-	-	4,5	13,4	10,2	-	-	7,9	-	-	
14	8,0	7,7	6,5	-	4,6	-	-	5	13,3	9,8	-	-	7,7	-	-	
16	6,7	7,1	6,2	-	4,5	3,6	-	6	12,0	9,2	-	-	7,0	-	-	
18	5,6	5,8	6,0	-	4,4	3,4	2,8	7	11,0	8,7	7,3	-	6,3	-	-	
20	5,0	5,0	5,2	-	4,2	3,3	2,7	8	10,2	8,2	7,1	-	5,8	4,5	-	
22	4,2	4,3	4,4	-	3,9	3,1	2,6	9	9,4	7,8	6,8	-	5,3	4,2	-	
24	3,8	3,8	3,9	-	3,5	3,0	2,6	10	8,7	7,4	6,7	-	4,9	4,0	-	
26	3,2	3,4	3,4	-	3,1	2,9	2,5	12	7,7	6,9	6,4	-	4,3	3,6	3,1	
28	2,7	2,9	3,0	-	2,7	2,8	2,5	14	6,9	6,5	6,4	-	3,8	3,3	2,9	
30	2,3	2,5	2,6	-	2,4	2,5	2,4	16	6,5	-	-	-	3,4	3,0	2,7	
32	2,0	2,1	2,2	-	2,1	2,3	2,4	18	-	-	-	-	3,1	2,8	2,6	
34	1,7	1,8	1,9	-	1,8	2,0	2,1	20	-	-	-	-	2,9	2,6	2,5	
36	1,4	1,5	-	-	1,5	1,7	1,9	22	-	-	-	-	2,6	2,6	-	
38	1,2	1,3	-	-	1,3	1,5	1,6									
40	1,0	-	-	-	1,1	1,2	1,3									
42	-	-	-	-	0,9	1,0	1,1									
44	-	-	-	-	0,7	0,8	-									

9,4 t		6,90 m x 6,50 m		360°			ISO								
50,0 m							45,4 m								
m	t	8,5 m			16,0 m			m	t	8,5 m			16,0 m		
		0°	20°	40°	0°	20°	40°			0°	20°	40°	0°	20°	40°
12	3,6	-	-	-	-	-	12	4,8	-	-	-	2,9	-	-	
14	3,6	-	-	-	2,2	-	14	4,8	-	-	-	2,9	-	-	
16	3,6	3,6	-	-	2,2	-	16	4,8	4,8	-	-	2,9	-	-	
18	3,6	3,6	-	-	2,2	-	18	4,4	4,8	4,8	-	2,9	-	-	
20	3,3	3,6	3,6	-	2,2	-	20	3,8	4,1	4,4	-	2,9	2,9	-	
22	2,6	3,0	3,4	-	2,2	2,2	22	3,1	3,4	3,7	-	2,7	2,9	-	
24	2,1	2,5	2,8	-	1,9	2,2	24	2,5	2,9	3,1	-	2,4	2,8	2,5	
26	1,7	2,0	2,3	-	1,5	2,1	26	2,1	2,4	2,6	-	1,9	2,5	2,4	
28	1,3	1,6	1,8	-	1,1	1,7	28	1,7	2,0	2,2	-	1,6	2,0	2,3	
30	1,0	1,3	1,5	-	0,8	1,3	30	1,4	1,6	1,8	-	1,2	1,7	2,1	
32	0,7	1,0	1,1	-	-	1,0	32	1,1	1,3	1,4	-	1,0	1,4	1,7	
34	-	0,7	0,9	-	-	0,7	34	0,8	1,0	1,1	-	0,7	1,1	1,4	
36	-	-	-	-	-	-	36	-	0,8	0,9	-	-	0,9	1,1	
							38	-	-	-	-	-	-	0,9	

41,9 m							
m	t	8,5 m			16,0 m		
		0°	20°	40°	0°	20°	40°
10	5,9	-	-	-	-	-	-
12	5,9	-	-	-	3,6	-	-
14	5,9	5,9	-	-	3,6	-	-
16	5,5	5,9	5,9	-	3,6	-	-
18	4,8	5,2	5,3	-	3,5	3,3	-
20	3,9	4,3	4,6	-	3,4	3,1	-
22	3,5	3,6	3,9	-	3,1	3,0	2,6
24	2,9	3,2	3,3	-	2,7	2,9	2,5
26	2,4	2,7	2,9	-	2,3	2,7	2,5
28	2,0	2,2	2,4	-	1,9	2,3	2,4
30	1,7	1,8	2,0	-	1,6	2,0	2,2
32	1,3	1,5	1,6	-	1,3	1,7	2,0
34	1,1	1,2	1,3	-	1,1	1,4	1,7
36	0,8	1,0	1,0	-	0,8	1,1	1,3
38	-	0,7	0,8	-	-	0,9	1,1
40	-	-	-	-	-	-	0,8

38,4 m							
m	t	8,5 m			16,0 m		
		0°	20°	40°	0°	20°	40°
9	7,3	-	-	-	4,2	-	-
10	7,3	-	-	-	4,2	-	-
12	7,3	-	-	-	4,2	-	-
14	6,9	7,3	-	-	4,1	-	-
16	5,9	6,1	6,2	-	4,1	3,5	-
18	5,1	5,3	5,4	-	4,0	3,4	-
20	4,3	4,6	4,6	-	3,8	3,2	2,7
22	3,6	3,9	4,1	-	3,5	3,1	2,6
24	3,0	3,3	3,5	-	2,9	3,0	2,6
26	2,5	2,7	2,9	-	2,5	2,8	2,5
28	2,1	2,3	2,4	-	2,1	2,5	2,4
30	1,7	1,9	2,0	-	1,7	2,1	2,4
32	1,4	1,5	1,6	-	1,4	1,8	2,0
34	1,1	1,2	1,3	-	1,2	1,5	1,7
36	0,9	1,0	1,0	-	0,9	1,2	1,4
38	-	0,8	0,8	-	0,7	0,9	1,1
40	-	-	-	-	-	0,7	0,9

34,9 m							
m	t	8,5 m			16,0 m		
		0°	20°	40°	0°	20°	40°
8	9,1	-	-	-	4,8	-	-
9	9,1	-	-	-	4,8	-	-
10	9,1	-	-	-	4,7	-	-
12	8,6	8,1	-	-	4,7	-	-
14	7,2	7,6	6,5	-	4,6	-	-
16	6,1	6,4	6,2	-	4,5	3,6	-
18	5,2	5,3	5,6	-	4,4	3,4	2,8
20	4,5	4,6	4,7	-	4,0	3,3	2,7
22	3,8	4,0	4,1	-	3,6	3,1	2,6
24	3,2	3,4	3,6	-	3,2	3,0	2,6
26	2,7	2,9	3,0	-	2,7	2,8	2,5
28	2,2	2,4	2,5	-	2,3	2,6	2,5
30	1,9	2,0	2,1	-	1,9	2,3	2,4
32	1,6	1,7	1,8	-	1,6	1,9	2,1
34	1,3	1,4	1,4	-	1,3	1,6	1,8
36	1,1	1,1	-	-	1,1	1,3	1,5
38	0,9	0,9	-	-	0,9	1,1	1,2
40	-	-	-	-	0,7	0,9	1,0
42	-	-	-	-	-	-	0,7

10,4 m							
m	t	8,5 m			16,0 m		
		0°	20°	40°	0°	20°	40°
3	13,4	-	-	-	8,2	-	-
3,5	13,4	-	-	-	8,1	-	-
4	13,4	-	-	-	8,0	-	-
4,5	13,4	10,2	-	-	7,9	-	-
5	13,3	9,8	-	-	7,7	-	-
6	12,0	9,2	-	-	7,0	-	-
7	11,0	8,7	7,3	-	6,3	-	-
8	10,2	8,2	7,1	-	5,8	4,5	-
9	9,4	7,8	6,8	-	5,3	4,2	-
10	8,7	7,4	6,7	-	4,9	4,0	-
12	7,7	6,9	6,4	-	4,3	3,6	3,1
14	6,9	6,5	6,4	-	3,8	3,3	2,9
16	6,5	-	-	-	3,4	3,0	2,7
18	-	-	-	-	3,1	2,8	2,6
20	-	-	-	-	2,9	2,6	2,5
22	-	-	-	-	2,6	2,6	-

4,7 t		6,90 m x 6,50 m		360°			ISO						
50,0 m					45,4 m								
m	8,5 m			16,0 m			m	8,5 m			16,0 m		
	0°	20°	40°	0°	20°	40°		0°	20°	40°	0°	20°	40°
	t	t	t	t	t	t		t	t	t	t	t	t
12	3,6	-	-	-	-	-	12	4,8	-	-	2,9	-	-
14	3,6	-	-	2,2	-	-	14	4,8	-	-	2,9	-	-
16	3,4	3,6	-	2,2	-	-	16	4,0	4,5	-	2,9	-	-
18	2,6	3,1	-	2,2	-	-	18	3,1	3,5	4,0	2,7	-	-
20	1,9	2,4	2,8	1,7	-	-	20	2,4	2,8	3,2	2,2	2,8	-
22	1,4	1,8	2,2	1,2	1,9	-	22	1,9	2,2	2,5	1,7	2,3	-
24	1,0	1,3	1,7	0,8	1,4	-	24	1,4	1,8	2,0	1,3	1,8	2,4
26	-	1,0	1,2	-	1,1	1,6	26	1,1	1,4	1,6	0,9	1,4	1,9
28	-	-	0,9	-	0,7	1,2	28	0,8	1,0	1,2	-	1,1	1,5
30	-	-	-	-	-	0,9	30	-	0,7	0,9	-	0,8	1,2
							32	-	-	-	-	-	0,9

41,9 m		8,5 m		16,0 m		
m	0°	20°	40°	0°	20°	40°
	t	t	t	t	t	t
10	5,9	-	-	-	-	-
12	5,9	-	-	3,6	-	-
14	5,3	5,6	-	3,6	-	-
16	4,4	4,9	5,0	3,6	-	-
18	3,5	3,9	4,3	3,1	3,3	-
20	2,8	3,2	3,5	2,6	3,1	-
22	2,3	2,6	2,9	2,1	2,7	2,6
24	1,8	2,1	2,3	1,6	2,2	2,5
26	1,4	1,7	1,9	1,3	1,7	2,2
28	1,1	1,3	1,5	1,0	1,4	1,8
30	0,8	1,0	1,2	0,7	1,1	1,5
32	-	0,8	0,9	-	0,8	1,2
34	-	-	-	-	-	0,9

38,4 m		8,5 m			16,0 m		
m	0°	20°	40°	0°	20°	40°	
	t	t	t	t	t	t	
9	7,3	-	-	4,2	-	-	
10	7,3	-	-	4,2	-	-	
12	6,7	6,4	-	4,2	-	-	
14	5,7	6,0	5,3	4,1	-	-	
16	4,6	5,1	5,2	3,9	3,5	-	
18	3,7	4,1	4,5	3,5	3,4	-	
20	3,0	3,4	3,7	2,8	3,2	2,7	
22	2,4	2,7	3,0	2,3	2,9	2,6	
24	2,0	2,2	2,5	1,8	2,3	2,5	
26	1,6	1,8	2,0	1,4	1,9	2,3	
28	1,2	1,4	1,6	1,1	1,5	1,9	
30	0,9	1,1	1,2	0,9	1,2	1,6	
32	-	0,8	0,9	-	1,0	1,3	
34	-	-	-	-	0,7	1,0	
36	-	-	-	-	-	0,7	

34,9 m		8,5 m			16,0 m		
m	0°	20°	40°	0°	20°	40°	
	t	t	t	t	t	t	
8	9,1	-	-	4,8	-	-	
9	9,1	-	-	4,8	-	-	
10	8,7	-	-	4,7	-	-	
12	7,3	7,5	-	4,7	-	-	
14	6,1	6,3	6,5	4,6	-	-	
16	5,0	5,4	5,5	4,3	3,6	-	
18	4,1	4,4	4,7	3,9	3,4	2,8	
20	3,3	3,6	3,8	3,2	3,3	2,7	
22	2,7	3,0	3,2	2,6	3,0	2,6	
24	2,2	2,4	2,6	2,1	2,6	2,6	
26	1,7	1,9	2,1	1,7	2,2	2,5	
28	1,4	1,6	1,7	1,4	1,8	2,1	
30	1,1	1,2	1,3	1,1	1,5	1,7	
32	0,8	1,0	1,0	0,9	1,2	1,4	
34	-	0,7	0,8	-	0,9	1,1	
36	-	-	-	-	-	0,8	

10,4 m		8,5 m			16,0 m		
m	0°	20°	40°	0°	20°	40°	
	t	t	t	t	t	t	
3	13,4	-	-	8,2	-	-	
3,5	13,4	-	-	8,1	-	-	
4	13,4	-	-	8,0	-	-	
4,5	13,4	10,2	-	7,9	-	-	
5	13,3	9,8	-	7,7	-	-	
6	12,0	9,2	-	7,0	-	-	
7	11,0	8,7	7,3	6,3	-	-	
8	10,2	8,2	7,1	5,8	4,5	-	
9	9,4	7,8	6,8	5,3	4,2	-	
10	8,7	7,4	6,7	4,9	4,0	-	
12	7,7	6,9	6,4	4,3	3,6	3,1	
14	6,6	6,5	6,4	3,8	3,3	2,9	
16	5,3	-	-	3,4	3,0	2,7	
18	-	-	-	3,1	2,8	2,6	
20	-	-	-	2,9	2,6	2,5	
22	-	-	-	2,6	2,6	-	

3,2 t		6,90 m x 6,50 m		360°			ISO						
50,0 m				45,4 m									
m	8,5 m			16,0 m			m	8,5 m			16,0 m		
	0°	20°	40°	0°	20°	40°		0°	20°	40°	0°	20°	40°
12	3,6	-	-	-	-	-	12	4,8	-	-	2,9	-	-
14	3,6	-	-	2,2	-	-	14	4,4	-	-	2,9	-	-
16	2,8	3,4	-	2,2	-	-	16	3,4	3,9	-	2,9	-	-
18	2,1	2,6	-	1,8	-	-	18	2,6	3,1	3,5	2,3	-	-
20	1,5	1,9	2,3	1,3	-	-	20	2,0	2,4	2,7	1,8	2,5	-
22	1,0	1,4	1,8	0,8	1,5	-	22	1,5	1,8	2,1	1,3	1,9	-
24	-	1,0	1,3	-	1,1	-	24	1,1	1,4	1,7	0,9	1,5	2,0
26	-	-	0,9	-	0,7	1,3	26	0,7	1,0	1,3	-	1,1	1,6
28	-	-	-	-	-	0,9	28	-	0,7	0,9	-	0,8	1,2
							30	-	-	-	-	-	0,9

41,9 m		8,5 m			16,0 m		
m	t	0°	20°	40°	0°	20°	40°
		10	5,9	-	-	-	-
12	5,6	-	-	-	3,6	-	-
14	5,0	5,3	-	-	3,6	-	-
16	3,9	4,4	4,7	-	3,3	-	-
18	3,0	3,4	3,8	2,8	3,2	-	-
20	2,4	2,7	3,1	2,2	2,9	-	-
22	1,9	2,2	2,5	1,7	2,3	2,6	-
24	1,4	1,7	2,0	1,3	1,8	2,3	-
26	1,1	1,3	1,6	0,9	1,4	1,9	-
28	0,8	1,0	1,2	-	1,1	1,5	-
30	-	0,8	0,9	-	0,8	1,2	-
32	-	-	-	-	-	0,9	-

38,4 m		8,5 m			16,0 m		
m	t	0°	20°	40°	0°	20°	40°
		9	7,3	-	-	4,2	-
10	7,3	-	-	4,2	-	-	
12	6,3	6,4	-	4,2	-	-	
14	5,2	5,7	5,3	4,1	-	-	
16	4,1	4,6	5,0	3,7	3,5	-	
18	3,2	3,6	4,0	3,0	3,3	-	
20	2,5	2,9	3,2	2,4	3,1	2,7	
22	2,0	2,3	2,6	1,9	2,5	2,6	
24	1,6	1,9	2,1	1,5	2,0	2,5	
26	1,2	1,5	1,7	1,1	1,6	2,0	
28	0,9	1,1	1,3	0,8	1,2	1,6	
30	-	0,8	0,9	-	1,0	1,3	
32	-	-	-	-	0,7	1,0	
34	-	-	-	-	-	0,8	

34,9 m		8,5 m			16,0 m		
m	t	0°	20°	40°	0°	20°	40°
		8	9,1	-	-	4,8	-
9	8,9	-	-	4,8	-	-	
10	8,2	-	-	4,7	-	-	
12	6,9	7,2	-	4,7	-	-	
14	5,5	5,9	6,2	4,5	-	-	
16	4,5	4,9	5,0	4,0	3,6	-	
18	3,6	3,9	4,3	3,4	3,4	2,8	
20	2,9	3,2	3,5	2,7	3,2	2,7	
22	2,3	2,6	2,8	2,2	2,7	2,6	
24	1,8	2,1	2,3	1,8	2,3	2,5	
26	1,4	1,6	1,8	1,4	1,8	2,2	
28	1,1	1,3	1,4	1,1	1,5	1,8	
30	0,8	1,0	1,1	0,9	1,2	1,5	
32	-	0,7	0,8	-	0,9	1,2	
34	-	-	-	-	-	0,9	

10,4 m		8,5 m			16,0 m		
m	t	0°	20°	40°	0°	20°	40°
		3	13,4	-	-	8,2	-
3,5	13,4	-	-	8,1	-	-	
4	13,4	-	-	8,0	-	-	
4,5	13,4	10,2	-	7,9	-	-	
5	13,3	9,8	-	7,7	-	-	
6	12,0	9,2	-	7,0	-	-	
7	11,0	8,7	7,3	6,3	-	-	
8	10,2	8,2	7,1	5,8	4,5	-	
9	9,4	7,8	6,8	5,3	4,2	-	
10	8,7	7,4	6,7	4,9	4,0	-	
12	7,7	6,9	6,4	4,3	3,6	3,1	
14	6,0	6,3	6,4	3,8	3,3	2,9	
16	4,8	-	-	3,4	3,0	2,7	
18	-	-	-	3,1	2,8	2,6	
20	-	-	-	2,9	2,6	2,5	
22	-	-	-	2,6	2,6	-	

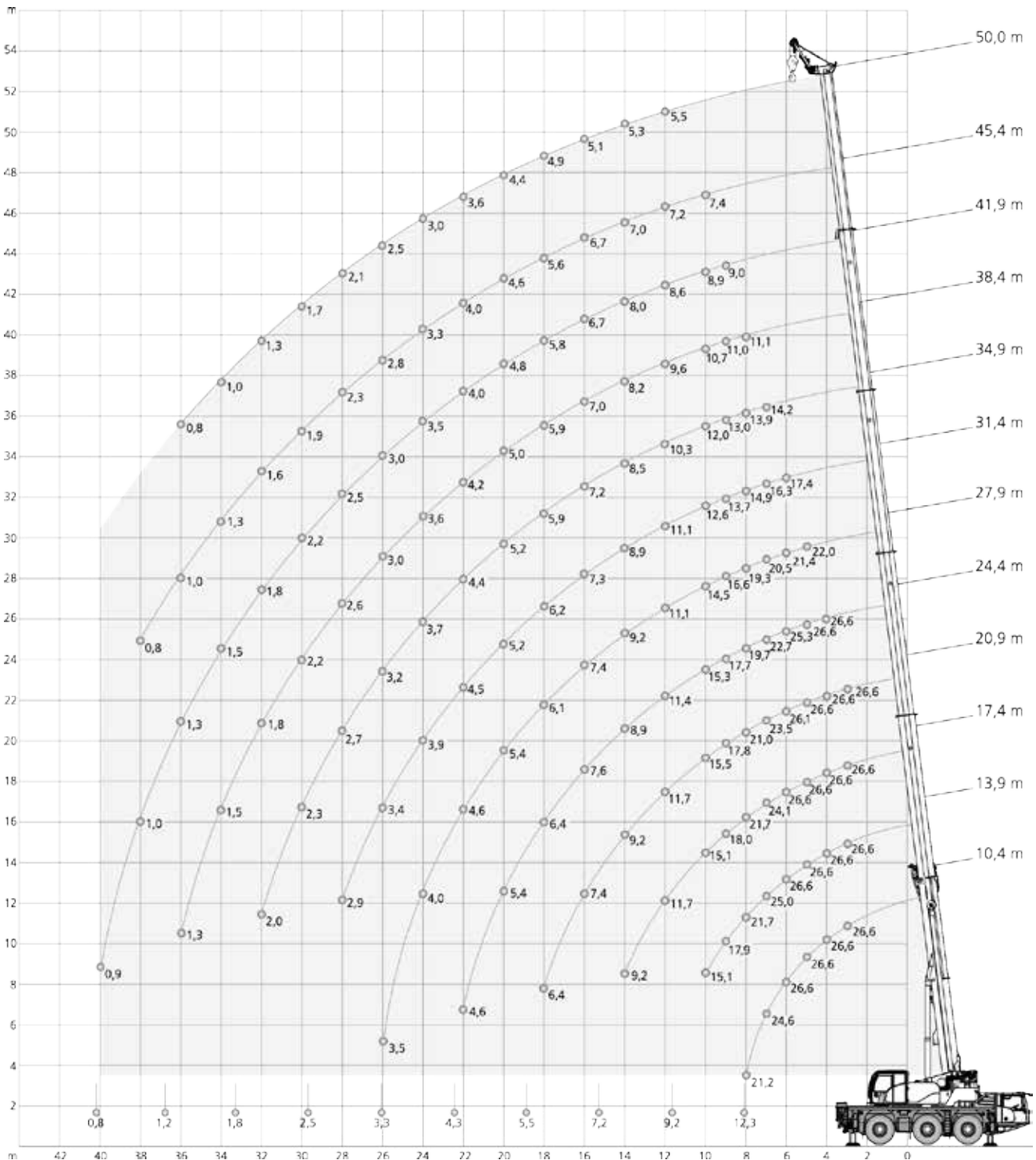
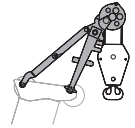

12,1 t		6,90 m x 6,50 m												360°	ISO
		10,4m	13,9m	17,4m	20,9m	24,4m	27,9m	31,4m	34,9m	38,4m	41,9m	45,4m	50,0m		
m	t	t	t	t	t	t	t	t	t	t	t	t	t	m	
3	26,6	26,6	26,6	26,6	26,6	-	-	-	-	-	-	-	-	3	
3,5	26,6	26,6	26,6	26,6	26,6	-	-	-	-	-	-	-	-	3,5	
4	26,6	26,6	26,6	26,6	26,6	26,6	-	-	-	-	-	-	-	4	
4,5	26,6	26,6	26,6	26,6	26,6	26,6	-	-	-	-	-	-	-	4,5	
5	26,6	26,6	26,6	26,6	26,6	26,6	22,0	-	-	-	-	-	-	5	
6	26,6	26,6	26,6	26,1	25,3	21,4	17,4	-	-	-	-	-	-	6	
7	24,6	25,0	24,1	23,5	22,7	20,5	16,3	14,2	-	-	-	-	-	7	
8	21,2	21,7	21,7	21,0	19,7	19,3	14,9	13,9	11,1	-	-	-	-	8	
9	17,3	17,9	18,0	17,8	17,7	16,6	13,7	13,0	11,0	9,0	-	-	-	9	
10	-	15,1	15,1	15,5	15,3	14,5	12,6	12,0	10,7	8,9	7,4	-	-	10	
12	-	11,4	11,7	11,7	11,4	11,1	11,1	10,3	9,6	8,6	7,2	5,5	-	12	
14	-	-	9,2	9,2	8,9	9,2	8,9	8,5	8,2	8,0	7,0	5,3	-	14	
16	-	-	7,5	7,4	7,6	7,4	7,3	7,2	7,0	6,7	6,7	5,1	-	16	
18	-	-	-	6,4	6,4	6,1	6,2	5,9	5,9	5,8	5,6	4,9	-	18	
20	-	-	-	-	5,4	5,4	5,2	5,2	5,0	4,8	4,6	4,4	-	20	
22	-	-	-	-	4,6	4,6	4,5	4,4	4,2	4,0	4,0	3,6	-	22	
24	-	-	-	-	-	4,0	3,9	3,7	3,6	3,5	3,3	3,0	-	24	
26	-	-	-	-	-	3,5	3,4	3,2	3,0	3,0	2,8	2,5	-	26	
28	-	-	-	-	-	-	2,9	2,7	2,6	2,5	2,3	2,1	-	28	
30	-	-	-	-	-	-	2,5	2,3	2,2	2,2	1,9	1,7	-	30	
32	-	-	-	-	-	-	-	2,0	1,8	1,8	1,6	1,3	-	32	
34	-	-	-	-	-	-	-	-	1,5	1,5	1,3	1,0	-	34	
36	-	-	-	-	-	-	-	-	1,3	1,3	1,0	0,8	-	36	
38	-	-	-	-	-	-	-	-	-	1,0	0,8	-	-	38	
40	-	-	-	-	-	-	-	-	-	0,9	-	-	-	40	
1)	12,3	9,2	7,2	5,5	4,3	3,3	2,5	1,8	1,2	0,8	-	-	-	1)	



9,4 t		6,90 m x 6,50 m												360°	ISO
		10,4m	13,9m	17,4m	20,9m	24,4m	27,9m	31,4m	34,9m	38,4m	41,9m	45,4m	50,0m		
m	t	t	t	t	t	t	t	t	t	t	t	t	t	m	
3	26,6	26,6	26,6	26,6	26,6	-	-	-	-	-	-	-	-	3	
3,5	26,6	26,6	26,6	26,6	26,6	-	-	-	-	-	-	-	-	3,5	
4	26,6	26,6	26,6	26,6	26,6	26,6	-	-	-	-	-	-	-	4	
4,5	26,6	26,6	26,6	26,6	26,6	26,6	-	-	-	-	-	-	-	4,5	
5	26,6	26,6	26,6	26,6	26,6	26,6	22,0	-	-	-	-	-	-	5	
6	26,6	26,6	26,6	26,1	25,3	21,4	17,4	-	-	-	-	-	-	6	
7	23,8	24,2	23,9	22,5	21,0	20,4	16,3	14,2	-	-	-	-	-	7	
8	18,9	19,5	19,6	18,8	18,5	17,3	14,9	13,9	11,1	-	-	-	-	8	
9	15,4	16,0	16,0	16,5	15,9	14,9	13,7	13,0	11,0	9,0	-	-	-	9	
10	-	13,4	13,9	13,9	13,6	12,9	12,3	11,7	10,7	8,9	7,4	-	-	10	
12	-	10,2	10,4	10,4	10,1	10,4	10,1	9,4	9,0	8,6	7,2	5,5	-	12	
14	-	-	8,1	8,1	8,3	8,1	8,0	7,9	7,8	7,5	7,0	5,3	-	14	
16	-	-	6,7	6,8	6,7	6,7	6,6	6,6	6,3	6,2	5,8	5,1	-	16	
18	-	-	-	5,6	5,6	5,5	5,4	5,2	5,0	4,9	4,9	4,4	-	18	
20	-	-	-	-	4,8	4,7	4,6	4,5	4,3	4,3	4,0	3,6	-	20	
22	-	-	-	-	4,1	4,0	3,9	3,8	3,6	3,6	3,3	2,9	-	22	
24	-	-	-	-	-	3,4	3,3	3,1	3,0	3,0	2,7	2,4	-	24	
26	-	-	-	-	-	2,9	2,8	2,6	2,5	2,5	2,2	1,9	-	26	
28	-	-	-	-	-	-	2,4	2,2	2,0	2,0	1,8	1,5	-	28	
30	-	-	-	-	-	-	2,1	1,9	1,7	1,7	1,4	1,2	-	30	
32	-	-	-	-	-	-	-	1,6	1,4	1,4	1,1	0,9	-	32	
34	-	-	-	-	-	-	-	-	1,1	1,1	0,9	-	-	34	
36	-	-	-	-	-	-	-	-	0,9	0,9	-	-	-	36	
1)	12,3	9,1	6,5	4,8	3,7	2,8	2,0	1,4	0,8	-	-	-	-	1)	



1) Capacities with horizontal boom · Traglast horizontal · Charges avec flèche horizontale · Capacità con braccio orizzontale · Capacidad con pluma horizontal · Capacidade com lança horizontal · Грузоподъемность с горизонтальной стрелой

4,7 t		6,90 m x 6,50 m												360°		ISO
		10,4m	13,9m	17,4m	20,9m	24,4m	27,9m	31,4m	34,9m	38,4m	41,9m	45,4m	50,0m			
m	t	t	t	t	t	t	t	t	t	t	t	t	t	m	m	
3	26,6	26,6	26,6	26,6	-	-	-	-	-	-	-	-	-	3	3	
3,5	26,6	26,6	26,6	26,6	-	-	-	-	-	-	-	-	-	3,5	3,5	
4	26,6	26,6	26,6	26,6	26,6	-	-	-	-	-	-	-	-	4	4	
4,5	26,6	26,6	26,6	26,6	26,6	26,6	-	-	-	-	-	-	-	4,5	4,5	
5	26,6	26,6	26,6	26,6	26,6	26,3	22,0	-	-	-	-	-	-	5	5	
6	26,2	25,8	24,1	22,4	21,0	20,0	17,4	-	-	-	-	-	-	6	6	
7	19,4	20,0	19,4	18,8	17,7	16,4	15,5	14,2	-	-	-	-	-	7	7	
8	15,1	15,7	16,3	15,8	14,9	14,0	13,6	12,6	11,1	-	-	-	-	8	8	
9	12,2	13,1	13,3	13,3	12,7	12,4	11,7	11,0	10,4	9,0	-	-	-	9	9	
10	-	10,9	11,2	11,1	11,0	10,9	10,4	9,9	9,6	8,7	7,4	-	-	10	10	
12	-	8,0	8,2	8,5	8,5	8,4	8,3	8,1	7,7	7,1	6,7	5,5	-	12	12	
14	-	-	6,5	6,6	6,7	6,6	6,5	6,4	6,1	6,0	5,5	5,0	-	14	14	
16	-	-	5,2	5,3	5,4	5,3	5,2	5,0	4,9	4,8	4,3	3,8	-	16	16	
18	-	-	-	4,3	4,4	4,3	4,2	4,1	3,9	3,8	3,4	2,9	-	18	18	
20	-	-	-	-	3,6	3,5	3,5	3,3	3,1	3,1	2,7	2,2	-	20	20	
22	-	-	-	-	3,0	2,9	2,8	2,6	2,5	2,5	2,1	1,7	-	22	22	
24	-	-	-	-	-	2,4	2,3	2,1	2,0	2,0	1,7	1,2	-	24	24	
26	-	-	-	-	-	2,0	1,9	1,7	1,5	1,5	1,3	0,9	-	26	26	
28	-	-	-	-	-	-	1,6	1,4	1,2	1,2	1,0	-	-	28	28	
30	-	-	-	-	-	-	1,3	1,1	0,9	0,9	-	-	-	30	30	
32	-	-	-	-	-	-	-	0,8	-	-	-	-	-	32	32	
1)	11,3	7,1	5,0	3,6	2,7	1,9	1,2	0,7	-	-	-	-	-	1)	1)	



3,2 t		6,90 m x 6,50 m												360°		ISO
		10,4m	13,9m	17,4m	20,9m	24,4m	27,9m	31,4m	34,9m	38,4m	41,9m	45,4m	50,0m			
m	t	t	t	t	t	t	t	t	t	t	t	t	t	m	m	
3	26,6	26,6	26,6	26,6	-	-	-	-	-	-	-	-	-	3	3	
3,5	26,6	26,6	26,6	26,6	-	-	-	-	-	-	-	-	-	3,5	3,5	
4	26,6	26,6	26,6	26,6	26,6	-	-	-	-	-	-	-	-	4	4	
4,5	26,6	26,6	26,6	26,6	26,6	26,6	-	-	-	-	-	-	-	4,5	4,5	
5	26,6	26,6	26,6	26,6	24,3	22,0	-	-	-	-	-	-	-	5	5	
6	24,2	23,9	22,4	20,7	20,1	18,5	17,2	-	-	-	-	-	-	6	6	
7	17,9	18,5	18,0	17,5	16,4	15,4	14,5	13,3	-	-	-	-	-	7	7	
8	13,9	14,8	15,1	14,6	13,7	13,1	12,6	12,0	10,8	-	-	-	-	8	8	
9	11,2	12,0	12,3	12,2	11,8	11,5	10,9	10,5	10,1	9,0	-	-	-	9	9	
10	-	10,0	10,3	10,2	10,5	10,1	9,8	9,4	8,9	8,4	7,4	-	-	10	10	
12	-	7,3	7,7	7,8	7,8	7,8	7,8	7,4	7,0	6,7	6,2	5,5	-	12	12	
14	-	-	5,9	6,1	6,1	6,0	6,0	5,8	5,5	5,3	4,9	4,3	-	14	14	
16	-	-	4,7	4,8	4,9	4,8	4,7	4,5	4,4	4,2	3,7	3,2	-	16	16	
18	-	-	-	3,9	4,0	3,9	3,8	3,6	3,4	3,3	2,9	2,4	-	18	18	
20	-	-	-	-	3,2	3,1	3,1	2,9	2,7	2,6	2,2	1,8	-	20	20	
22	-	-	-	-	2,6	2,5	2,5	2,3	2,1	2,1	1,7	1,3	-	22	22	
24	-	-	-	-	-	2,1	2,0	1,8	1,6	1,6	1,3	0,9	-	24	24	
26	-	-	-	-	-	1,7	1,6	1,4	1,2	1,2	1,0	-	-	26	26	
28	-	-	-	-	-	-	1,3	1,1	0,9	0,9	-	-	-	28	28	
30	-	-	-	-	-	-	1,0	0,8	-	-	-	-	-	30	30	
1)	10,3	6,4	4,5	3,2	2,3	1,6	1,0	-	-	-	-	-	-	1)	1)	



1) Capacities with horizontal boom · Traglast horizontal · Charges avec flèche horizontale · Capacità con braccio orizzontale · Capacidad con pluma horizontal · Capacidade com lança horizontal · Грузоподъемность с горизонтальной стрелой

12,1 t		6,90 m x 4,50 m												360°	ISO
		10,4m	13,9m	17,4m	20,9m	24,4m	27,9m	31,4m	34,9m	38,4m	41,9m	45,4m	50,0m		
m	t	t	t	t	t	t	t	t	t	t	t	t	t	m	
3	26,6	26,6	26,6	26,6	-	-	-	-	-	-	-	-	-	3	
3,5	26,6	26,6	26,6	26,6	-	-	-	-	-	-	-	-	-	3,5	
4	26,6	26,6	26,6	26,6	26,6	-	-	-	-	-	-	-	-	4	
4,5	26,6	26,6	26,6	26,6	26,3	-	-	-	-	-	-	-	-	4,5	
5	26,6	26,6	26,6	25,4	23,3	22,0	-	-	-	-	-	-	-	5	
6	21,7	22,3	22,0	20,4	19,7	18,2	16,9	-	-	-	-	-	-	6	
7	16,6	17,1	17,6	17,6	16,5	15,5	14,5	13,5	-	-	-	-	-	7	
8	13,2	13,9	14,2	14,1	13,9	13,4	12,8	12,0	11,1	-	-	-	-	8	
9	10,8	11,5	11,7	11,7	11,7	11,7	11,3	10,8	10,2	9,0	-	-	-	9	
10	-	9,7	9,9	10,2	10,1	10,0	10,0	9,7	9,3	8,5	7,4	-	-	10	
12	-	7,2	7,6	7,7	7,8	7,7	7,6	7,5	7,3	7,1	6,5	5,5	-	12	
14	-	-	6,0	6,1	6,1	6,0	6,0	5,8	5,7	5,7	5,5	5,0	-	14	
16	-	-	4,8	4,9	4,9	4,9	4,8	4,7	4,5	4,5	4,3	4,1	-	16	
18	-	-	-	4,0	4,1	4,0	3,9	3,8	3,7	3,7	3,5	3,2	-	18	
20	-	-	-	-	3,4	3,3	3,3	3,1	3,0	3,0	2,8	2,5	-	20	
22	-	-	-	-	2,9	2,8	2,7	2,6	2,5	2,5	2,3	2,0	-	22	
24	-	-	-	-	-	2,4	2,3	2,2	2,0	2,0	1,9	1,5	-	24	
26	-	-	-	-	-	2,0	1,9	1,8	1,7	1,7	1,5	1,1	-	26	
28	-	-	-	-	-	-	1,7	1,5	1,4	1,4	1,2	0,8	-	28	
30	-	-	-	-	-	-	1,4	1,3	1,1	1,1	0,9	-	-	30	
32	-	-	-	-	-	-	-	1,0	0,8	0,8	-	-	-	32	
1)	10,0	6,5	4,6	3,4	2,6	1,9	1,4	0,8	-	-	-	-	-	1)	

9,4 t		6,90 m x 4,50 m												360°	ISO
		10,4m	13,9m	17,4m	20,9m	24,4m	27,9m	31,4m	34,9m	38,4m	41,9m	45,4m	50,0m		
m	t	t	t	t	t	t	t	t	t	t	t	t	t	m	
3	26,6	26,6	26,6	26,6	-	-	-	-	-	-	-	-	-	3	
3,5	26,6	26,6	26,6	26,6	-	-	-	-	-	-	-	-	-	3,5	
4	26,6	26,6	26,6	26,6	26,6	-	-	-	-	-	-	-	-	4	
4,5	26,6	26,6	26,6	25,6	23,2	-	-	-	-	-	-	-	-	4,5	
5	26,6	26,5	24,5	22,5	21,5	19,7	-	-	-	-	-	-	-	5	
6	19,1	19,7	19,4	18,8	17,4	16,3	15,4	-	-	-	-	-	-	6	
7	14,5	15,3	15,5	15,5	14,5	14,0	13,3	12,4	-	-	-	-	-	7	
8	11,5	12,2	12,4	12,4	12,5	12,1	11,4	11,1	10,4	-	-	-	-	8	
9	9,4	10,0	10,3	10,6	10,5	10,4	10,2	9,7	9,2	8,6	-	-	-	9	
10	-	8,5	8,8	8,9	9,0	8,9	8,9	8,6	8,1	7,5	7,0	-	-	10	
12	-	6,2	6,6	6,7	6,8	6,7	6,6	6,5	6,3	6,2	5,7	5,2	-	12	
14	-	-	5,1	5,2	5,3	5,2	5,1	5,0	4,9	4,9	4,6	4,1	-	14	
16	-	-	4,1	4,2	4,2	4,2	4,1	3,9	3,8	3,8	3,6	3,2	-	16	
18	-	-	-	3,4	3,4	3,4	3,3	3,2	3,0	3,0	2,9	2,4	-	18	
20	-	-	-	-	2,8	2,8	2,7	2,6	2,4	2,4	2,2	1,8	-	20	
22	-	-	-	-	2,4	2,3	2,2	2,1	2,0	2,0	1,7	1,3	-	22	
24	-	-	-	-	-	1,9	1,9	1,7	1,6	1,6	1,3	0,9	-	24	
26	-	-	-	-	-	1,6	1,5	1,4	1,2	1,2	1,0	-	-	26	
28	-	-	-	-	-	-	1,3	1,1	0,9	0,9	-	-	-	28	
30	-	-	-	-	-	-	1,0	0,8	-	-	-	-	-	30	
1)	8,7	5,5	3,9	2,8	2,1	1,5	1,0	-	-	-	-	-	-	1)	

1) Capacities with horizontal boom · Traglast horizontal · Charges avec flèche horizontale · Capacità con braccio orizzontale · Capacidad con pluma horizontal · Capacidade com lança horizontal · Грузоподъемность с горизонтальной стрелой

4,7 t		6,90 m x 4,50 m												360°		ISO
		10,4m	13,9m	17,4m	20,9m	24,4m	27,9m	31,4m	34,9m	38,4m	41,9m	45,4m	50,0m			
m	t	t	t	t	t	t	t	t	t	t	t	t	t	m	m	
3	26,6	26,6	26,6	26,6	-	-	-	-	-	-	-	-	-	3	3	
3,5	26,6	26,6	26,6	26,6	-	-	-	-	-	-	-	-	-	3,5	3,5	
4	26,6	26,6	25,5	23,2	21,6	-	-	-	-	-	-	-	-	4	4	
4,5	25,8	23,9	21,9	20,7	18,9	-	-	-	-	-	-	-	-	4,5	4,5	
5	21,0	20,7	19,7	18,2	16,8	16,0	-	-	-	-	-	-	-	5	5	
6	14,7	15,6	15,6	14,5	14,1	13,2	12,4	-	-	-	-	-	-	6	6	
7	11,0	11,8	12,1	12,4	11,7	11,2	10,6	9,9	-	-	-	-	-	7	7	
8	8,6	9,3	9,8	9,9	10,0	9,5	9,0	8,4	7,9	-	-	-	-	8	8	
9	6,9	7,6	8,0	8,1	8,2	8,1	7,8	7,3	6,8	6,6	-	-	-	9	9	
10	-	6,3	6,7	6,8	6,9	6,8	6,7	6,3	5,9	5,7	5,2	-	-	10	10	
12	-	4,5	4,9	5,0	5,1	5,0	4,9	4,8	4,5	4,4	3,9	3,4	-	12	12	
14	-	-	3,7	3,8	3,9	3,8	3,7	3,6	3,4	3,4	3,0	2,4	-	14	14	
16	-	-	2,9	3,0	3,0	3,0	2,9	2,7	2,6	2,5	2,1	1,6	-	16	16	
18	-	-	-	2,3	2,4	2,3	2,3	2,1	2,0	1,9	1,5	1,0	-	18	18	
20	-	-	-	-	1,9	1,8	1,8	1,6	1,5	1,4	1,0	-	-	20	20	
22	-	-	-	-	1,5	1,5	1,4	1,3	1,1	1,0	-	-	-	22	22	
24	-	-	-	-	-	1,2	1,1	0,9	0,7	-	-	-	-	24	24	
26	-	-	-	-	-	0,9	0,8	-	-	-	-	-	-	26	26	
1)	6,3	4,0	2,8	1,9	1,3	0,8	-	-	-	-	-	-	-	1)	1)	



3,2 t		6,90 m x 4,50 m												360°		ISO
		10,4m	13,9m	17,4m	20,9m	24,4m	27,9m	31,4m	34,9m	38,4m	41,9m	45,4m	50,0m			
m	t	t	t	t	t	t	t	t	t	t	t	t	t	m	m	
3	26,6	26,6	26,6	26,6	-	-	-	-	-	-	-	-	-	3	3	
3,5	26,6	26,6	26,6	24,7	-	-	-	-	-	-	-	-	-	3,5	3,5	
4	26,6	25,7	23,3	21,8	19,7	-	-	-	-	-	-	-	-	4	4	
4,5	23,5	21,8	20,6	18,9	17,5	-	-	-	-	-	-	-	-	4,5	4,5	
5	19,1	18,8	18,0	16,6	15,7	14,6	-	-	-	-	-	-	-	5	5	
6	13,3	14,1	14,2	13,7	12,8	12,2	11,3	-	-	-	-	-	-	6	6	
7	9,9	10,7	11,1	11,3	10,8	10,1	9,6	8,9	-	-	-	-	-	7	7	
8	7,7	8,4	8,8	9,0	9,0	8,6	8,1	7,6	7,1	-	-	-	-	8	8	
9	6,1	6,8	7,2	7,3	7,4	7,3	7,0	6,5	6,1	5,8	-	-	-	9	9	
10	-	5,6	6,0	6,1	6,2	6,1	6,0	5,6	5,2	5,0	4,5	-	-	10	10	
12	-	4,0	4,4	4,5	4,5	4,4	4,4	4,2	3,9	3,8	3,3	2,8	-	12	12	
14	-	-	3,3	3,4	3,4	3,3	3,3	3,1	3,0	2,8	2,4	1,8	-	14	14	
16	-	-	2,5	2,6	2,6	2,6	2,5	2,4	2,2	2,0	1,6	1,1	-	16	16	
18	-	-	-	2,0	2,1	2,0	1,9	1,8	1,6	1,4	1,1	-	-	18	18	
20	-	-	-	-	1,6	1,5	1,5	1,3	1,1	1,0	-	-	-	20	20	
22	-	-	-	-	1,3	1,2	1,1	0,9	0,7	-	-	-	-	22	22	
24	-	-	-	-	-	0,9	0,8	-	-	-	-	-	-	24	24	
1)	5,6	3,5	2,4	1,6	1,1	-	-	-	-	-	-	-	-	1)	1)	

1) Capacities with horizontal boom · Traglast horizontal · Charges avec flèche horizontale · Capacità con braccio orizzontale · Capacidad con pluma horizontal · Capacidade com lança horizontal · Грузоподъемность с горизонтальной стрелой

8,5 t		6,90 m x 3,00 m												360°		ISO
		10,4m	13,9m	17,4m	20,9m	24,4m	27,9m	31,4m	34,9m	38,4m	41,9m	45,4m	50,0m			
m	t	t	t	t	t	t	t	t	t	t	t	t	t	m		
3,5	25,8	23,8	22,3	20,4	-	-	-	-	-	-	-	-	-	3,5		
4	21,8	20,7	19,3	17,9	16,9	-	-	-	-	-	-	-	-	4		
4,5	17,9	18,0	17,0	16,0	15,1	-	-	-	-	-	-	-	-	4,5		
5	15,0	15,8	15,1	14,5	13,7	12,9	-	-	-	-	-	-	-	5		
6	11,0	11,8	12,2	11,8	11,3	10,7	9,9	-	-	-	-	-	-	6		
7	8,5	9,2	9,6	9,7	9,5	9,0	8,5	7,9	-	-	-	-	-	7		
8	6,8	7,4	7,8	7,9	8,0	7,7	7,3	6,8	6,4	-	-	-	-	8		
9	5,5	6,1	6,5	6,6	6,7	6,6	6,3	5,9	5,5	5,3	-	-	-	9		
10	-	5,1	5,5	5,6	5,6	5,6	5,5	5,1	4,8	4,6	4,2	-	-	10		
12	-	3,7	4,0	4,1	4,2	4,1	4,1	3,9	3,6	3,5	3,1	2,6	-	12		
14	-	-	3,1	3,2	3,2	3,1	3,1	2,9	2,8	2,7	2,2	1,7	-	14		
16	-	-	2,4	2,4	2,5	2,4	2,4	2,2	2,1	1,9	1,5	1,0	-	16		
18	-	-	-	1,9	2,0	1,9	1,8	1,7	1,5	1,4	1,0	-	-	18		
20	-	-	-	-	1,5	1,5	1,4	1,3	1,1	0,9	-	-	-	20		
22	-	-	-	-	1,2	1,1	1,1	0,9	-	-	-	-	-	22		
24	-	-	-	-	-	0,8	0,7	-	-	-	-	-	-	24		
1)	5,1	3,2	2,3	1,5	1,0	-	-	-	-	-	-	-	-	1)		

4,7 t		6,90 m x 3,00 m												360°		ISO
		10,4m	13,9m	17,4m	20,9m	24,4m	27,9m	31,4m	34,9m	38,4m	41,9m	45,4m	50,0m			
m	t	t	t	t	t	t	t	t	t	t	t	t	t	m		
3	25,0	23,0	21,1	18,3	-	-	-	-	-	-	-	-	-	3		
3,5	20,5	19,3	17,9	16,8	-	-	-	-	-	-	-	-	-	3,5		
4	17,2	16,5	15,7	14,6	13,5	-	-	-	-	-	-	-	-	4		
4,5	14,1	14,3	13,7	12,9	12,1	-	-	-	-	-	-	-	-	4,5		
5	11,7	12,5	12,1	11,5	10,9	10,1	-	-	-	-	-	-	-	5		
6	8,5	9,2	9,7	9,3	8,9	8,3	7,6	-	-	-	-	-	-	6		
7	6,4	7,1	7,5	7,6	7,4	6,9	6,5	6,0	-	-	-	-	-	7		
8	5,0	5,7	6,0	6,1	6,2	5,9	5,5	5,1	4,7	-	-	-	-	8		
9	4,0	4,6	5,0	5,1	5,1	5,0	4,7	4,3	4,0	3,8	-	-	-	9		
10	-	3,8	4,1	4,2	4,3	4,2	4,1	3,7	3,4	3,2	2,8	-	-	10		
12	-	2,6	2,9	3,0	3,1	3,0	3,0	2,7	2,4	2,2	1,8	1,2	-	12		
14	-	-	2,1	2,2	2,3	2,2	2,2	2,0	1,6	1,5	1,0	-	-	14		
16	-	-	1,6	1,7	1,7	1,6	1,6	1,3	1,0	0,9	-	-	-	16		
18	-	-	-	1,2	1,3	1,2	1,1	0,9	-	-	-	-	-	18		
20	-	-	-	-	0,9	0,8	0,7	-	-	-	-	-	-	20		
1)	3,6	2,2	1,5	0,9	-	-	-	-	-	-	-	-	-	1)		

1) Capacities with horizontal boom · Traglast horizontal · Charges avec flèche horizontale · Capacità con braccio orizzontale · Capacidad con pluma horizontal · Capacidade com lança horizontal · Грузоподъемность с горизонтальной стрелой

3,2 t		6,90 m x 3,00 m												360°		ISO
		10,4m	13,9m	17,4m	20,9m	24,4m	27,9m	31,4m	34,9m	38,4m	41,9m	45,4m	50,0m			
m	t	t	t	t	t	t	t	t	t	t	t	t	t	m	m	
3	22,5	20,9	19,0	16,4	-	-	-	-	-	-	-	-	-	3	3	
3,5	18,4	17,4	16,4	15,1	-	-	-	-	-	-	-	-	-	3,5	3,5	
4	15,4	14,8	14,1	13,2	12,1	-	-	-	-	-	-	-	-	4	4	
4,5	12,6	12,8	12,3	11,6	10,9	-	-	-	-	-	-	-	-	4,5	4,5	
5	10,4	11,2	10,9	10,3	9,7	9,1	-	-	-	-	-	-	-	5	5	
6	7,5	8,2	8,6	8,3	7,9	7,4	6,8	-	-	-	-	-	-	6	6	
7	5,6	6,3	6,7	6,8	6,5	6,1	5,8	5,3	-	-	-	-	-	7	7	
8	4,3	5,0	5,3	5,4	5,5	5,1	4,8	4,4	4,0	-	-	-	-	8	8	
9	3,4	4,0	4,3	4,4	4,5	4,4	4,1	3,7	3,4	3,2	-	-	-	9	9	
10	-	3,2	3,6	3,7	3,8	3,7	3,5	3,1	2,8	2,7	2,2	-	-	10	10	
12	-	2,2	2,5	2,6	2,7	2,6	2,5	2,2	1,9	1,7	1,2	-	-	12	12	
14	-	-	1,8	1,9	1,9	1,9	1,8	1,5	1,2	1,0	-	-	-	14	14	
16	-	-	1,3	1,3	1,4	1,3	1,2	0,9	-	-	-	-	-	16	16	
18	-	-	-	0,9	1,0	0,9	0,8	-	-	-	-	-	-	18	18	
1)	3,0	1,8	1,2	-	-	-	-	-	-	-	-	-	-	1)	1)	

1) Capacities with horizontal boom · Traglast horizontal · Charges avec flèche horizontale · Capacità con braccio orizzontale · Capacidad con pluma horizontal · Capacidade com lança horizontal · Грузоподъемность с горизонтальной стрелой

Anmerkungen zu den Tragfähigkeiten · Conditions d'utilisation · Annotazioni sulle portate · Condiciones de utilización · Notas sobre capacidade de içamento · Примечания по грузоподъемности

Ratings are in compliance with ISO 4305.

Weight of hook blocks and slings is part of the load, and is to be deducted from the capacity ratings.

Consult operation manual for further details.

Note: Data published herein is intended as a guide only and shall not be construed to warrant applicability for lifting purposes. Crane operation is subject to the computer charts and operation manual both supplied with the crane.

Tragfähigkeiten entsprechen ISO 4305.

Das Gewicht der Unterflaschen, sowie die Lastaufnahmemittel, sind Bestandteile der Last und sind von den Tragfähigkeitsangaben abzuziehen.

Weitere Angaben in der Bedienungsanleitung des Kranes.

Anmerkung: Die Daten dieser Broschüre dienen nur zur allgemeinen Information; für ihre Richtigkeit übernehmen wir keine Haftung. Der Betrieb des Kranes ist nur mit den Original-Tragfähigkeitstabellen und mit der Bedienungsanleitung zulässig, die mit dem Kran mitgeliefert werden.

Le tableau de charges est conforme à la norme ISO 4305.

Les poids du crochet-moufle et de tous les accessoires d'élingage font partie de la charge et sont à déduire des charges indiquées.

Pour plus de détails consulter la notice d'utilisation de la grue.

Nota: Les renseignements ci-inclus sont donnés à titre indicatif et ne représentent aucune garantie d'utilisation pour les opérations de levage. La mise en service de la grue n'est autorisée qu'à condition que les tableaux de charges ainsi que le manuel de service, tels que fournis avec la grue, soient observés.

Le portate sono conformi alla norma ISO 4305.

Il peso del bozzello e delle funi d'attacco fanno parte del carico e sono quindi da detrarre dai valori di tabella.

Per ulteriori dettagli sulla velocità vento, consultare il manuale di istruzione della gru.

Nota: I dati riportati su tale prospetto sono solo a titolo indicativo e pertanto non impegnativi. L'impiego della gru è ammesso solo rispettando le tabelle originali ed il manuale di uso fornito assieme alla gru.

Las capacidades de carga están sujetas a las normas ISO 4305.

El peso de los ganchos y eslingas son parte de la carga y serán deducidos de las capacidades brutas.

Consultar los manuales de operación para ampliar información.

Observación: Los datos publicados son solamente orientativos y no se deben interpretar como garantía de aplicación para determinadas operaciones de elevación. La manipulación de la grúa está sujeta a las cargas programadas en el ordenador y en el manual de operaciones, ambos suministrados con la grúa.

Valores nominais de acordo com a ISO 4305.

O peso dos moitões e eslingas faz parte da carga e tem de ser subtraído das capacidades nominais.

Consultar manual de operação para outros detalhes.

Nota: Os dados publicados aqui destinam-se a simples orientação e não devem ser interpretados como garantia de aplicabilidade para fins de içamento. A operação da grua depende de tabelas de computador e do manual de operação, ambos fornecidos com a máquina.

Номинальные значения соответствуют ISO 4305.

Вес крюкоблока и строп является частью груза и должен вычитаться из номинальных значений грузоподъемности.

Подробности см. в руководстве по эксплуатации.

Примечание. Публикуемые в настоящем издании данные приводятся только для справки и не должны использоваться при расчете нагрузки. При эксплуатации крана должны применяться компьютерные таблицы и руководство по эксплуатации, входящие в комплект поставки крана.

Basic machine

Equipment carrier

Engine 260-4	MTU 6R1000; Diesel engine; 260 kW / 2200 ¹ /min (348 HP), torque 1400 Nm / 1200-1600 ¹ /min; The engine complies with Euromot 4/Tier 4F; Exhaust system complete stainless steel with SCR catalyzer.
Fuel tank	390 l Diesel (no RME / biodiesel); 40 l Ad-Blue tank.
Transmission AS-Tronic	ZF AS-Tronic; Automated gearbox with 12 forward speeds and 2 reverse; 2-stage transfer case with switchable off-road gear and switchable longitudinal lock.
Axles 6 x 4 x 6	6 x 4 x 6; 3 axles, axles 1 and 3 driven and equipped with selectable transverse lock; All axles steered.
Suspension	Hydropneumatic suspension with axle load compensation; Hydraulically lockable; Manual or automatic levelling alternatively.
Steering	Dual circuit hydro servocom steering with emergency steering pump; Active rear axle steering.
Brakes	Pneumatic dual circuit service brake with antilock system, acting on all wheels; Disc brakes; additional, double-speed decompression brake; Spring-loaded parking brake.
Tire size 385/95 R25 (14.00R25)	Tires size 385/95 R25 (14.00R25); Steel rim 9,5-25/1,7"; TechKing ETCRANE 170F; or similar.
Cab 2550	Type 2.55 m; Adjustable driver seat, armrests and pneumatic suspension; Height and tilt-adjustable steering wheel; Auxiliary/passenger seat; Powered door windows; Tinted glass; Electrically adjustable rear-view mirrors, heated; Preparation for radio.
Drive lights	Including low beams, high beams, daytime running lights.
Outriggers	H-4-Point design; Vertical and horizontal movement fully hydraulic; Manual or automatic levelling alternatively; 3 outrigger bases: 3.00 m, 4.50 m and 6.50 m.
Outrigger pads 020	4 round outrigger pads A = 0.20 m ² with transport position at vertical cylinder.
Outrigger basis monitoring	Individual monitoring of horizontal stroke; Deviation warning in crane cab.
Outrigger load indicator	The outrigger load is indicated in the operator cab and the outrigger control box.
Electronic immobiliser system	Prevents uncontrolled carrier mobilisation; Incl. 5 ignition keys.
Pneumatic tire filling plug	Pneumatic tire filling plug for self-filling of the wheels.
Contour safety marking	Continuous reflective strips on the sides of the chassis and on the rear.

Equipment superstructure

Telescopic boom HA50	10.4 m - 50 m; Single cylinder telescoping system, automatic telescoping; Attachments for all equipment and extensions; 3 sheaves integrated in boom head for max. capacity of 39.5 t.
Boom luffing	1 luffing cylinder with automatic lowering brake valve.
Rotary drive	Single slewing gear unit with spring-loaded multi-disc brake.
H1	Hoist with spring-loaded multi-disc brake; Resolver (hoist rotation indicator).
Counterweight 4.7 t	4.7 t; 4 pieces; Automatic rigging system.
Control system	Enabling 4 simultaneous working movements; Electric pilot controls via 2 two-axis joysticks; Different control modes selectable for hydraulic circuits.
Operator aids	IC-1, with integrated electronic load moment indicator in accordance with EN13000; Color display; Displaying of current operating conditions, load charts, fault indicator; Signal lights indicating LMI-load; Crane data logger.
Hook height indication	Displaying and programmability of the hook height H1 by IC-1.
Cab 875	Type 0.875 m; Tilt infinitely variable 16°; Sliding window rear; Fold-out front window; Extendable side pedestal, front pedestal; Handrails; Tinted safety glass; Pull-down sun visor; Preparation for radio.
Heating engine-independent	Engine-independent warm water heating with 5 kW heating power.
Anemometer	Removable, to be used with all extensions.

Additional equipment

Carrier

Axles 6 x 6 x 6	6 x 6 x 6; All 3 axles steered, axles 1 and 3 permanently driven, axle 2 shiftable, all axles equipped with selectable transverse lock.
Wear-free auxiliary brake	Wear-free auxiliary eddy-current brake at 3rd axle.
Aircondition	Aircondition for carrier cab with 7 kW rated cooling power.
Tires	6 tires; Tire size 445/95R25 (16.00R25) or 525/80 (20.5R25).

Superstructure

2. hoist (H2)	2. hoist; Spring-loaded multi-disc brake; Integrated resolver (hoist rotation indicator); Incl. quick couplings and transport rack.
Additional counterweight 7.4 t	Additional counterweight 7.4 t, 3 pieces; for total 12.1 t, 7 pieces.
Aircondition	Aircondition in crane cab with 5 kW rated cooling power.

Handling

Remote control	Control of superstructure movements via wireless remote control.
Moving out of crane cab	Control of carrier out of crane cab, enables machine moving when rigged, possible even under load.
Working range limiter IC-1 Plus	Displaying and programmability of the work range limits by IC-1. Smart crane control system for main boom operation enabling higher lifting capacities especially over outriggers. Enables safe use of the full capacity of the crane even in asymmetric outrigger configurations. Outriggers can be positioned independently. Capacity precalculation for +/- 30° slewing angle and radius area. In-cab lift simulation.

Extensions

HAV 9 m	9 m; Lattice swing-away jib, manual offset 20°/40°; 1-sheave head; Incl. transport storage.
HAV 16 m	16 m; Double folding swing-away jib, manual offset 20°/40°; 1-sheave head; Incl. transport storage; Includes HAV 9 m.
MS (runner)	1.5 m; Variable assembly jib with manual offset; 2-sheaves, for max. 26.6 t lifting capacity.

Hook Blocks

VarioHook 50-3B-18-D	50-3B-18-D (300-550 kg); Hook block with adjustable ballast and ramshorn hook, variable usage as 1- and 3-sheave hook block; white with red signal stripes.
VarioHook 50-3B-18-E	50-3B-18-E (300-550 kg); Hook block with adjustable ballast and single hook, variable usage as 1- and 3-sheave hook block; white with red signal stripes.
Hook block 20-1-18-E	20-1-18-E (300 kg); Hook block with single hook; white with red signal stripes.
Hook 8-0V-18-E	8-0V-18-E (170 kg); red.

Further additional equipment on request!

Weight data may deviate from posted values based on road / travel configuration, equipment configuration, and component weight tolerances.

Grundausstattung

Kranfahrgestell

Motor 260-4	MTU 6R1000; Dieselmotor; Leistung 260 kW / 2200 ¹ /min (348 PS), Drehmoment 1400 Nm / 1200-1600 ¹ /min; Zulassung gemäß Euromot 4/Tier 4F; Abgasanlage vollständig aus Edelstahl mit SCR-Katalysator.
Kraftstoffbehälter	390 l Diesel (kein RME/Biodiesel); 40 l Ad-Blue Tank.
Getriebe AS-Tronic	ZF AS-Tronic; automatisches Getriebe mit 12 Vorwärts- und 2 Rückwärtsgängen; 2-stufiges Verteilergetriebe mit jeweils zuschaltbarer Geländestufe und Längssperre.
Achsen 6 x 4 x 6	6 x 4 x 6; 3 Achsen, davon Achsen 1 und 3 angetrieben mit zuschaltbarer Quersperre; alle Achsen gelenkt.
Federung	Hydropneumatische Federung mit Achslastausgleich; hydraulisch blockierbar; wahlweise manuelle oder automatische Niveaueinstellung.
Lenkung	Zweikreis-Servocom-Hydrolenkung mit Notlenkpumpe; aktive Hinterachslenkung.
Bremsen	Pneumatische Zweikreis-Betriebsbremse mit ABS, auf alle Räder wirkend; Scheibenbremsen; zusätzliche, doppelt getaktete Dekompressionsbremse; Federspeicher-Feststellbremse.
Bereifung 385/95 R25 (14.00R25)	Reifengröße 385/95 R25 (14.00R25); Stahlfelge 9,5-25/1,7"; TechKing ETCRANE 170F; oder gleichwertig.
Kabine 2550	Typ 2,55 m; verstellbarer Fahrersitz mit Armlehnen und pneumatischer Federung; Lenkrad mit Höhen- und Neigungsverstellung; Beifahrersitz; elektrische Fensterheber; getönte Verglasung; elektrisch verstell- und beheizbare Außenspiegel; Radiovorbereitung.
Fahrbeleuchtung	Inklusive Abblendlicht, Fernlicht, Tagfahrlicht.
Abstützungen	H-4-Punkt-Anordnung; vertikal und horizontal vollhydraulisch verstellbar; Wahlweise manuelle oder automatische Niveaueinstellung; 3 Abstützbasen: 3,00 m, 4,50 m und 6,50 m.
Stützteller 020	4 runde Stützteller A = 0,20 m ² , mit Transportstellung am Stützzyliner.
Stützbasis-Überwachung	Einzelüberwachung des Horizontalhubs; Abweichungswarnung in Kabine Kranoberwagen.
Stützkraftanzeige	Anzeige der Stützkraft in der Krankabine und am Abstützbedienkasten.
Elektronische Wegfahrsperrung	Verhindert unkontrollierte Ingangsetzung des Fahrgestells; mit 5 Zündschlüsseln.
Pneumatischer Reifenfüllanschluss	Ermöglicht Selbstbefüllung der Reifen.
Kontur-Sicherheitsmarkierung	Durchgehende Reflektorleisten seitlich am Fahrgestell und am Heck.

Kranoberwagen

Teleskopausleger HA50	10,4 m - 50 m; Einzylinder-Teleskopiersystem, automatisches Teleskopieren; Aufnahmen für alle Anbauten und Verlängerungen; 3 Seilrollen im Auslegerkopf für max. 39,5 t Tragfähigkeit.
Auslegerverstellung	1 Wippzylinder mit Sicherheits-Senk-Brems-Ventil.
Drehantrieb	Drehwerk mit federbelasteter Lamellenbremse.
H1	Hubwerk mit federbelasteter Lamellenbremse; integrierter Drehmelder.
Gegengewicht 4,7 t	4,7 t; 4-teilig; automatisches Rüstsystem.
Steuerung	Ermöglicht 4 gleichzeitige Arbeitsbewegungen; elektrische Vorsteuerung über 2 Kreuzsteuerhebel; verschiedene Steuerungsmodi für Hydraulikkreise anwählbar.
Sicherheitseinrichtung	IC-1, mit integrierter Lastmomentbegrenzung gemäß EN13000; Farbdisplay; Betriebszustandsanzeige, Traglasttabellen, Störungsanzeige; Ampelsignal für LMB-Auslastung; Krاندatenrekorder.
Hakenhöhenanzeige	Anzeige und Programmierbarkeit der Hakenhöhe H1 über IC-1.
Kabine 875	Typ 0,875 m; Stufenlose Neigung bis 16°; Schiebefenster im Heck; Frontscheibe aufstellbar; ausfahrbares Seitenpodest, Frontpodest; Handläufe; getönte Sicherheitsverglasung; Sonnenschutzrollo; Radiovorbereitung.
Heizung motorunabhängig	Motorunabhängige Warmwasserheizung mit 5 kW Heizleistung.
Windmesser	Abnehmbar, an allen Einrichtungen nutzbar.

Zusatzausstattung

Kranfahrgestell

Achsen 6 x 6 x 6	6 x 6 x 6; alle drei Achsen gelenkt, Achsen 1 und 3 permanent angetrieben, Achse 2 zuschaltbar; alle Achsen mit zuschaltbarer Quersperre.
Verschleißfreie Zusatzbremse	Zusätzliche, verschleißfreie Wirbelstrombremse an der dritten Achse.
Klimaanlage	Klimaanlage für Kabine Kranfahrgestell mit 7 kW Kühlleistung.
Reifen	6 Reifen; Reifengröße 445/95R25 (16.00R25) oder 525/80 (20.5R25).

Kranoberwagen

2. Hubwerk (H2)	2. Hubwerk; federbelastete Lamellenbremse; integrierter Drehmelder; einschl. Schnellkupplungen und Transporthalterung.
Zusatzgegengewicht 7,4 t	Zusatzgegengewicht 7,4 t, 3-teilig; Für max. 12,1 t, 7-teilig.
Klimaanlage	Klimaanlage in Kabine Kranoberwagen mit 5 kW Kühlleistung.

Bedienung

Fernbedienung	Steuerung der Oberwagenbewegungen per Funkfernsteuerung.
Verfahren aus der Kabine Kranoberwagen	Steuerung des Kranfahrgestells aus der Kabine Kranoberwagen zum Umsetzen der aufgerüsteten Maschine, auch unter Last.
Arbeitsbereichsbegrenzung	Anzeige und Programmierung der Arbeitsbereichsgrenzen über IC-1.
IC-1 Plus	Intelligentes Steuerungssystem für HA-Betrieb, das höhere Traglasten ermöglicht – insbesondere bei Hebevorgängen über den Abstützung. Sichere Nutzung der vollen Tragfähigkeit des Krans, selbst bei asymmetrischen Abstützungskonfigurationen. Abstützung unabhängig positionierbar. Vorberechnung der Traglast für einen Schwenkwinkel und Radiusbereich von +/- 30°. Hubsimulation in der Kabine.

Verlängerungen

HAV 9 m	9 m; Gittermast-Klappspitze, manuell 20° / 40° abwinkelbar; 1-rolliger Kopf; Inkl. Transporthalterung.
HAV 16 m	16 m; Doppelklappspitze, manuell 20° / 40° abwinkelbar; 1-rolliger Kopf; Inkl. Transporthalterung; Beinhaltet HAV 9 m.
MS (Montagespitze)	1,5 m; variable Montagespitze mit manueller Abwinkelung; 2 Rollen für max. 26,6 t Tragfähigkeit.

Unterflaschen

VarioHook 50-3B-18-D	50-3B-18-D (300-550 kg); variabel ballastierbare Unterflasche mit Doppelhaken; wahlweise mit einer oder drei Einsicherungen nutzbar; mit weiß-roter Warnschraffur.
VarioHook 50-3B-18-E	50-3B-18-E (300-550 kg); variabel ballastierbare Unterflasche mit Einzelhaken; wahlweise mit einer oder drei Einsicherungen nutzbar; mit weiß-roter Warnschraffur.
Unterflasche 20-1-18-E	20-1-18-E (300 kg); Unterflasche mit Einfachhaken; mit weiß-roter Warnschraffur.
Haken 8-0V-18-E	8-0V-18-E (170 kg); rot.

Weitere Zusatzausstattung auf Anfrage!

Gewichtsangaben können entsprechend der Verfahrzustände, des Ausstattungsumfangs und aufgrund von Gewichtstoleranzen von Bauteilen positiv oder negativ abweichen!

Machine de base

Équipement châssis

Moteur 260-4	MTU 6R1000 ; moteur diesel ; 260 kW / 2200 1/min (348 CH) ; couple de 1400 Nm / 1200-1600 1/min ; le moteur est conforme aux standards Euromot 4 / Tier 4F ; système d'échappement 100 % acier inoxydable avec catalyseur SRC.
Réservoir de carburant	390 l ; diesel (pas de RME/biodiesel) ; réservoir Ad-Blue de 40 l.
Transmission AS-Tronic	ZF AS-Tronic ; boîte de vitesses automatique ; 12 vitesses AV et 2 AR ; boîte de transfert à deux rapports avec dispositif tout-terrain commutable et blocage de différentiel longitudinal sélectionnable.
Essieux 6 x 4 x 6	6 x 4 x 6 ; 3 essieux ; essieux 1 et 3 moteurs et équipés du blocage de différentiel transversal sélectionnable ; tous essieux directeurs.
Suspension	Suspension hydropneumatique avec compensation du poids de l'essieu ; blocage hydraulique ; mise à niveau manuelle ou automatique.
Direction	Direction servocom à deux circuits avec pompe de secours ; direction active des essieux arrière.
Freins	Frein de service pneumatique à double circuit avec système antiblocage agissant sur toutes les roues ; freins à disque ; frein par compression double vitesse additionnel ; frein de stationnement par cylindres à ressort.
Pneus taille 385/95 R25 (14.00R25)	Pneus taille 385/95 R25 (14.00R25) ; jantes acier 9,5-25/1,7" ; TechKing ETCRANE 170F ; ou similaire.
Cabine 2550	Type 2,55 m ; siège opérateur réglable avec accoudoirs et suspension pneumatique ; volant avec réglage de la hauteur et de l'inclinaison ; siège auxiliaire/passager ; vitres électriques ; vitres teintées ; rétroviseurs arrière réglables avec chauffage électrique ; prémontage radio.
Feux de conduite	Feux de croisement, feux de route, feux diurnes.
Calage	Agencement 4 points en H ; télescopes verticaux et horizontaux entièrement hydrauliques ; mise à niveau manuelle ou automatique ; 3 bases de calage : 3,00 m, 4,50 m et 6,50 m.
Semelles de calage 020	4 semelles de calage rondes A = 0,20 m ² avec position de transport sur le vérin vertical.
Contrôle de la base de calage	Surveillance individuelle de la course horizontale ; signal de déviation dans la cabine de la grue.
Indicateur de charge de calage	Affichage de la charge de calage dans la cabine et sur le boîtier de commande des stabilisateurs.
200Antivol électronique	Prévention des mouvements non planifiés du châssis ; avec 5 clés de contact.
Valve de gonflage pneumatique	Valve de gonflage autonome des pneus.
Signalisation du contour	Bandes réfléchissantes continues sur les côtés et à l'arrière du châssis.

Équipement tourelle

Flèche télescopique HA50	10,4 m - 50 m ; système de télescopage à vérin unique ; télescopage automatique ; fixations pour équipements et extensions ; 3 poulies intégrées à la tête de flèche pour une capacité max. de 39,5 t.
Réglage de la flèche	1 vérin de relevage avec descente contrôlée par soupape de freinage.
Entraînement rotatif	Unique mécanisme d'orientation avec frein multidisque à ressort.
H1	Treuil avec frein multidisque à ressort ; indicateur de rotation intégré.
Contrepoids de 4,7 t	4,7 t ; 4 pièces ; système de montage automatiques.
Système de commande	Permet 4 mouvements simultanés ; commande électrique via 2 joysticks en croix ; différents modes de commande sélectionnables pour les circuits hydrauliques.
Dispositif de sécurité	IC-1 avec témoin de moment de charge électronique intégré conforme à la norme EN13000 ; affichage couleur ; affichage des conditions de travail ; abaques de charge ; indicateur d'anomalie ; signal lumineux charge LMB ; enregistreur des données de la machine.
Indication de la hauteur sous crochet	Affichage et possibilité de programmer la hauteur sous crochet H1 sur dispositif IC-1.
Cabine 875	Type 0,875 m ; inclinaison en continu jusqu'à 16° ; vitre coulissante à l'arrière ; pare-brise réglable ; quai latéral extensible, quai avant repliable ; mains courantes ; vitrage de sécurité teinté ; pare-soleil rabattable ; prémontage radio.
Chauffage indépendant du moteur	Chauffage à eau chaude indépendant du moteur, puissance de chauffage de 5 kW.
Anémomètre	Amovible, utilisable sur tous les dispositifs.

Équipement additionnel

Châssis

Essieux 6 x 6 x 6	6 x 6 x 6 ; 3 essieux directeurs, essieux 1 et 3 moteurs en permanence ; essieu 2 enclenchable ; tous essieux équipés du blocage de différentiel transversal sélectionnable.
Frein auxiliaire sans usure	Frein à courant de Foucault auxiliaire sans usure sur le 3ème essieu.
Climatiseur	Climatisation en cabine ; système de refroidissement d'une puissance nominale de 7 kW.
Pneus	6 pneus ; taille des pneus 445/95R25 (16.00R25) ou 525/80 (20.5R25).

Tourelle

2. treuil (H2)	2. treuil ; frein multidisque à ressort ; indicateur de rotation intégré ; avec connexions rapides et rack de transport.
Contrepoids supplémentaire 7,4 t	Contrepoids supplémentaire 7,4 t, 3 pièces ; pour 12,1 t max, 7 pièces.
Climatiseur	Climatisation de la cabine avec puissance de refroidissement nominale de 5 kW.

Manutention

Commande à distance	Commande des mouvements de la tourelle par commande radio à distance.
Déplacement depuis la cabine du grutier	Commande du châssis depuis la cabine du grutier, permet le déplacement de la machine même en charge.
Contrôleur de portée IC-1 Plus	Affichage et programmabilité des limites de portée sur dispositif IC-1. Système de commande intelligent de la flèche principale de la grue, garant de capacités de levage supérieures, tout particulièrement sur stabilisateurs. Permet une exploitation sans danger de la capacité intégrale de la grue, même dans les configurations de stabilisation asymétrique. Stabilisateurs positionnables indépendamment. Calcul préalable de la capacité pour un angle d'orientation de $\pm 30^\circ$ au sein du rayon. Simulation en cabine des opérations de levage.

Extensions

HAV 9 m	9 m ; Fléchette treillis pliante, inclinable manuellement à $20^\circ / 40^\circ$; tête à 1 poulie ; position de transport incl.
HAV 16 m	16 m ; Double fléchette pliante, inclinable manuellement à $20^\circ / 40^\circ$; tête à 1 poulie ; position de transport incl. ; HAV 9 m inclus.
MS (potence)	1,5 m ; fléchette à volée variable et débattement manuel ; 2 poulies pour une capacité de charge max. de 26,6 t.

Crochets moufles

VarioHook 50-3B-18-D	50-3B-18-D (300-550 kg) ; crochet moufle avec contrepoids réglable et crochet double ; utilisation possible en crochet moufle 1 et 3 poulie(s) ; blanc avec bandes de signalisation rouges.
VarioHook 50-3B-18-E	50-3B-18-E (300-550 kg) ; crochet moufle avec contrepoids réglable et crochet simple ; utilisation possible en crochet moufle 1 et 3 poulie(s) ; blanc avec bandes de signalisation rouges.
Crochet moufle 20-1-18-E	20-1-18-E (300 kg) ; crochet moufle avec crochet simple ; blanc avec bandes de signalisation rouges.
Crochet 8-0V-18-E	8-0V-18-E (170 kg) ; rouge.

Autres équipements additionnels disponibles sur demande !

Les données relatives au poids peuvent varier en fonction de la configuration en déplacement, de la configuration d'équipement et des tolérances liées au poids des composants.

Macchina base

Equipaggiamento carro

Motore 260-4	MTU 6R1000; motore diesel; 260 kW / 2200 1/min (348 HP), coppia 1400 Nm / 1200-1600 1/min; il motore è a norma Euromot 4/Tier 4F; l'impianto di scarico è completo di catalizzatore di tipo SCR in acciaio inossidabile.
Serbatoio di carburante	390 l diesel (non compatibile con estere metilico di colza/biodiesel); serbatoio 40 l Ad-Blue.
Trasmissione AS-Tronic	ZF AS-Tronic; cambio automatizzato con 12 marce avanti e 2 marce indietro; distributore di coppia a 2 rapporti con rapporto fuori strada e differenziale longitudinale inseribile.
Assali 6 x 4 x 6	6 x 4 x 6; 3 assali, di cui gli assali 1 e 3 traenti con blocco differenziale trasversale inseribile; tutti gli assali sterzanti.
Sospensioni	Sospensioni idropneumatiche con compensazione del carico assiale; blocco idraulico; disponibili nella versione con regolazione del livello manuale o automatica.
Sterzo	Servosterzo idraulico a doppio circuito con pompa di soccorso; sterzata attiva degli assali posteriori.
Freni	Freno di servizio pneumatico a doppio circuito con ABS, installato su tutte le ruote; freni a disco; freno a decompressione a due velocità aggiuntivo; freno di stazionamento a molla.
Dimensione pneumatici 385/95 R25 (14.00R25)	Dimensione pneumatici 385/95 R25 (14.00R25); cerchione in acciaio 9,5-25/1,7"; TechKing ETCRANE 170F; o simile.
Cabina 2550	Tipo 2.55 m; sedile di guida regolabile, braccioli e sospensioni pneumatiche; volante regolabile in altezza e inclinazione; sedile ausiliario/passeggero; finestrini con alzacristalli elettrico; vetri oscurati; specchietti retrovisori a riscaldamento elettrico; predisposizione per radio.
Fari di guida	Dotazione comprendente anabbaglianti, abbaglianti, luci di marcia diurna.
Stabilizzatori	Sistema a 4 stabilizzatori, estensione orizzontale e verticale completamente idraulica; disponibili nella versione con regolazione del livello automatica o manuale; 3 basi di appoggio: 3,00 m, 4,50 m e 6,50 m.
Piastre di appoggio 020	4 piastre di appoggio degli stabilizzatori rotonde A = 0,20 m ² con posizione di trasporto in corrispondenza del cilindro verticale.
Monitoraggio base di appoggio	Monitoraggio individuale della corsa orizzontale; avvertimento in caso di deviazione nella cabina gru.
Indicatore di carico degli stabilizzatori	Il carico degli stabilizzatori viene visualizzato nella cabina operatore e nel quadro comandi degli stabilizzatori stessi.
Immobilizzatore elettronico	Impedisce l'avviamento involontario del carro; completo di 5 chiavi di accensione.
Raccordo di gonfiaggio pneumatici	Raccordo di gonfiaggio per autogonfiaggio pneumatici.
Bande di sicurezza per segnalazione sagoma veicolo	Strisce catarifrangenti continue sui lati del telaio e sul retro.

Equipaggiamento torretta

Braccio telescopico HA50	10,4 m - 50 m; sistema telescopico a un cilindro, funzione telescopica automatica; dispositivo per l'inserimento di tutti gli accessori opzionali; 3 pulegge sulla punta braccio per una portata max. di 39,5 t.
Sfilo del braccio	1 cilindro di sfilo con valvola di comando automatico del freno di discesa.
Meccanismo di rotazione H1	Meccanismo di rotazione singolo con freno lamellare a molla. Argano con freno lamellare a molla; con sincronizzatore integrato (indicatore di rotazione dell'argano).
Contrappeso 4,7 t	4,7 t; 4 blocchi; sistema di allestimento automatico.
Sistema di controllo	Consente 4 movimenti operativi in contemporanea; comandi elettrici con joystick a 2 assi; diverse modalità di comando selezionabili per i circuiti idraulici.
Indicatori per l'operatore	IC-1, con indicatore del momento di carico elettronico integrato, a norma EN13000; display a colori; visualizzazione dello stato operativo attuale, diagrammi di carico, indicatore di errore; segnalazione luminosa sulla cabina corretta del carico massimo; registratore dati della gru.
Indicazione altezza sotto gancio	Funzioni di visualizzazione e programmazione dell'altezza sotto gancio H1 tramite IC-1.
Cabina 875	Tipo 0,875 m; inclinazione a regolazione infinitesimale 16°; alzacristalli sul retro; parabrezza regolabile; pedana laterale allungabile, pedana anteriore; corrimano; vetri oscurati; tendina parasole; predisposizione per radio.
Riscaldamento indipendente dal motore	Riscaldamento acqua calda indipendente dal motore con 5 kW di potenza.
Anemometro	Rimovibile, utilizzabile con tutte le prolunghe.

Equipaggiamento aggiuntivo

Carro

Assali 6 x 6 x 6	6 x 6 x 6; tutti e tre gli assali sterzanti, gli assali 1 e 3 permanentemente traenti, l'assale 2 commutabile, tutti gli assali con blocco differenziale trasversale inseribile.
Freno ausiliario senza usura	Freno ausiliario a correnti parassite senza usura sul terzo assale.
Climatizzazione	Impianto di climatizzazione per la cabina torretta con potenzialità di raffreddamento di 7 kW.
Pneumatici	6 pneumatici; misura dei pneumatici 445/95R25 (16.00R25) o 525/80 (20.5R25).

Torretta

2. argano (H2)	Secondo argano; freno lamellare a molla; con sincronizzatore integrato (indicatore di rotazione dell'argano); incl. giunti rapidi e vano di trasporto.
Contrappeso aggiuntivo 7,4 t	Contrappeso aggiuntivo 7,4 t, 3 sezioni; per 12,1 t max, 7 pezzi.
Climatizzazione	Impianto di climatizzazione per la cabina gru con potenzialità di raffreddamento di 5 kW.

Movimentazione

Radiocomando	Controllo dei movimenti della torretta a distanza tramite telecomando wireless.
Movimentazione dall'esterno della cabina gru	Il controllo del carro al di fuori della cabina gru consente lo spostamento della macchina una volta allestita/sotto carico.
Limitatore del raggio d'azione	Visualizzazione e programmazione dei limiti del raggio d'azione tramite IC-1.
IC-1 Plus	Sistema di controllo intelligente della gru per il funzionamento del braccio base che consente di utilizzare capacità di sollevamento maggiori in particolare con gli stabilizzatori. Consente di utilizzare in sicurezza tutta la capacità della gru anche con una configurazione asimmetrica degli stabilizzatori. Gli stabilizzatori possono essere posizionati in modo indipendente. Precalcolo della capacità per un angolo di rotazione +/- 30° e raggio d'azione. Simulazione del sollevamento dalla cabina.

Prolunghe

HAV 9 m	9 m; Falcone ripiegabile con struttura a traliccio, manualmente inclinabile 20° / 40°; cabezal de 1 polea; completo di posizione di trasporto.
HAV 16 m	16 m; falcone doppio, manualmente inclinabile 20° / 40°; cabezal de 1 polea; completo di posizione di trasporto; comprende HAV 9 m.
MS (runner)	1,5 m; falcone con montaggio a volata variabile, con inclinazione manuale; 2 pulegge, per una capacità di sollevamento max. di 26,6 t.

Bozzelli

VarioHook 50-3B-18-D	50-3B-18-D (300-550 kg); bozzello con zavorra regolabile e gancio doppio, possibilità di utilizzo a 1 e 3 pulegge; bianco con strisce segnaletiche rosse.
VarioHook 50-3B-18-E	50-3B-18-E (300-550 kg); bozzello con zavorra regolabile e gancio singolo, possibilità di utilizzo a 1 e 3 pulegge; bianco con strisce segnaletiche rosse.
Bozzello 20-1-18-E	20-1-18-E (300 kg); bozzello con gancio singolo; bianco con strisce segnaletiche rosse.
Gancio 8-0V-18-E	8-0V-18-E (170 kg); rosso.

Altri equipaggiamenti disponibili su richiesta!

I dati relativi al peso possono variare rispetto ai valori indicati in base all'assetto da strada scelto, alla configurazione delle attrezzature e alle tolleranze di peso dei componenti.

Máquina básica

Equipamiento chasis

Motor 260-4	MTU 6R1000; motor diésel; 260 kW / 2200 rpm (348 CV), par 1400 Nm / 1200-1600 rpm; El motor cumple con Euromot 4/Tier 4F; Sistema de escape completamente de acero inoxidable con catalizador SCR.
Depósito de combustible	390 l diésel (no RME / biodiésel); 40 l depósito Ad-Blue.
Transmisión AS-Tronic	ZF AS-Tronic; caja de cambios automática con retardador hidráulico integrado, 12 marchas adelante y 2 de retroceso; caja de transferencia de 2 etapas con marcha todoterreno accionable y bloqueo longitudinal conmutable.
Ejes 6 x 4 x 6	6 x 4 x 6; 3 ejes, ejes 1 y 3 con tracción y equipados con bloqueo transversal conmutable; Todos los ejes con dirección.
Suspensión	Suspensión hidroneumática con compensación de carga de ejes; Mecanismo hidráulico de bloqueo; Nivelación alternativamente manual o automática.
Dirección	Dirección hidráulica Servocom de dos circuitos, con bomba auxiliar de emergencia; Dirección activa de eje trasero.
Frenos	Frenos neumáticos de servicio de dos circuitos, actuantes en todas las ruedas; Frenos de disco; Freno de descompresión de doble efecto adicional; Freno de estacionamiento de muelles.
Neumáticos 385/95 R25 (14.00R25)	Tamaño de neumáticos 385/95 R25 (14.00R25); Llantas de acero 9,5-25/1,7"; TechKing ETCRANE 170F; o similar.
Cabina 2550	Tipo 2,55 m; Asiento de conductor regulable, reposabrazos y suspensión neumática; Volante con regulación de altura e inclinación; Asiento auxiliar/de pasajero; Ejevalunas eléctricos; Lunas tintadas; Espejos retrovisores de ajuste eléctrico, calefactados; Preinstalación para radio.
Luces de conducción	Incluye luces de cruce, luces largas, luces de circulación diurna.
Estabilizadores	Diseño 4 puntos en H; Movimiento vertical y horizontal totalmente hidráulico; Puede seleccionarse regulación de nivel manual o automática; 3 bases estabilizadoras: 3,00 m, 4,50 m y 6,50 m.
Apoyos estabilizadores 020	4 apoyos estabilizadores circulares A = 0,20 m ² con posición de transporte en el cilindro vertical.
Monitorización de la base de estabilización	Monitorización individual de carrera horizontal; Alerta de desviación en cabina de grúa.
Indicador de carga sobre estabilizadores	La carga de estabilizadores es indicada en la cabina del operador y en la caja de control de los estabilizadores.
Sistema electrónico de inmovilización	Previene la movilización incontrolada del chasis; Incl. 5 llaves de encendido.
Enchufe neumático para inflar neumáticos	Enchufe para el inflado automático de los neumáticos.
Marcas de seguridad perimetrales	Bandas reflectantes continuas en los laterales de vehículo y en la parte trasera.

Equipamiento superestructura

Pluma telescópica HA50	10,4 m - 50 m; Sistema telescópico monocilindro, telescopaje automático; Accesorios para todos los equipamientos y extensiones; 3 poleas integradas en cabezal de pluma para capacidad de carga máx. 39,5 t.
Elevación de pluma	1 cilindro de elevación con válvula de frenado automático para descenso.
Mecanismo de giro	Mecanismo giratorio único con freno multidisco por muelles.
H1	Cabrestante con freno multidisco por muelles; Resolver (indicador de rotación del cabrestante).
Contrapeso 4,7 t	Contrapeso 4,7 t; 4 piezas; Sistema de montaje automático.
Sistema de control	Permite 4 movimientos de trabajo simultáneos; Controles piloto eléctricos a través de joysticks de 2 ejes; Se pueden seleccionar diferentes modos de control para los circuitos hidráulicos.
Dispositivos de asistencia al operario	IC-1, con indicador eléctrico integrado de momento de carga según EN13000; Pantalla a color; Visualización del estado operativo actual, tablas de carga, indicador de fallos; Luces que indican la carga del indicador de momento de carga; Registro de datos de la grúa.
Indicación de la altura del gancho	Visualización y programación de la altura de gancho H1 mediante IC-1.
Cabina 875	Tipo 0,875 m; Inclinación 16° en progresión continua; Luna corredera trasera; Luna delantera abatible; Escalón lateral extensible, escalón frontal; Pasamanos; Cristales de seguridad tintados; Parasol plegable; Preinstalación para radio.
Calefacción independiente del motor	Calefacción de agua caliente, independiente del motor, con una potencia de calefacción de 5 kW.
Anemómetro	Desmontable, para ser usado con todas las extensiones.

Equipamiento adicional

Chasis

Ejes 6 x 6 x 6	6 x 6 x 6; Los 3 ejes con dirección, ejes 1 y 3 con tracción permanente, eje 2 conmutable; Todos los ejes equipados con bloqueo transversal conmutable.
Freno auxiliar sin desgaste	Freno auxiliar sin desgaste por corrientes parásitas en el 3er eje.
Aire acondicionado	Aire acondicionado para cabina de vehículo con 7 kW de potencia nominal de refrigeración.
Neumáticos	6 neumáticos, tamaño 445/95R25 (16.00R25) o 525/80 (20.5R25).

Superestructura

2º cabrestante (H2)	2º cabrestante; Freno multidisco por muelles; Resolver integrado (indicador de rotación del cabrestante); Incl. acoples rápidos y rack de transporte.
Contrapeso adicional 7,4 t	Contrapeso adicional 7,4 t, 3 piezas; para máx. 12,1 t, 7 piezas.
Aire acondicionado	Aire acondicionado en cabina de grúa con 5 kW de potencia nominal de refrigeración.

Manipulación

Control remoto	Control de los movimientos de la superestructura mediante control remoto inalámbrico.
Desplazamiento desde cabina de grúa	Control del vehículo desde la cabina de grúa, permite mover la máquina preparada, incluso con carga.
Limitador del rango de trabajo	Visualización y programación de los límites del radio de trabajo mediante IC-1.
IC-1 Plus	Sistema de control de grúa inteligente para operación de pluma principal que permite capacidades de carga superiores, especialmente sobre estabilizadores. Permite el uso seguro de la capacidad total de la grúa, incluso en configuraciones asimétricas de los estabilizadores. Los estabilizadores pueden ser posicionados independientemente. Precálculo de la capacidad para ángulo de giro +/- 30° y zona de radio. Simulación de elevación en cabina.

Extensiones

HAV 9 m	9 m; Plumín articulado de celosía, angulable manualmente en 20° / 40°; Cabezal de 1 polea; Incl. puesto de transporte.
HAV 16 m	16 m; Plumín de doble articulación, angulable manualmente en 20° / 40°; Cabezal de 1 polea; Incl. puesto de transporte; Contiene HAV 9 m.
MS (runner)	1,5 m; Plumín variable con angulamiento manual; 2 poleas, para capacidad de carga máx. de 26,6 t.

Bloques de gancho

VarioHook 50-3B-18-D	50-3B-18-D (300-550 kg); Bloque de gancho con lastre ajustable y gancho doble; uso variable como bloque de gancho de 1 y 3 poleas; blanco con franjas rojas de advertencia.
VarioHook 50-3B-18-E	50-3B-18-E (300-550 kg); Bloque de gancho con lastre ajustable y gancho simple; uso variable como bloque de gancho de 1 y 3 poleas; blanco con franjas rojas de advertencia.
Bloque de gancho 20-1-18-E	20-1-18-E (300 kg); Bloque de gancho con gancho simple; blanco con franjas rojas de advertencia.
Gancho 8-0V-18-E	8-0V-18-E (170 kg); red.

Más equipamiento adicional a petición.

Los valores de peso pueden ser diferentes a los indicados dependiendo de la configuración de viaje, equipamiento y tolerancia de los pesos de los componentes.

Máquina básica

Equipamento chasis

Motor 260-4	MTU 6R1000; motor Diesel; 260 kW / 2200 rpm (348 HP), torque 1400 Nm / 1200-1600 rpm; O motor atende a Euromot 4 / Tier 4F; sistema de descarga todo em aço inoxidável com catalisador SCR.
Tanque de combustível	390 l Diesel (menos óleo de canola / biodiesel); tanque de 40 l de Ad-Blue.
Transmissão AS-Tronic	ZF AS-Tronic; câmbio automático com 12 marchas à frente e 2 à ré; caixa de transferência de 2 estágios com marcha fora-de-estrada e bloqueio longitudinal selecionáveis.
Eixos 6 x 4 x 6	6 x 4 x 6; 3 eixos, eixos 1 e 3 movidos e equipados com bloqueio transversal selecionável; Todos os eixos esterçáveis.
Suspensão	Suspensão hidropneumática com compensação da carga no eixo; bloqueio hidráulico; alternativa: compensação manual ou automática.
Direção	Direção hidráulica de duplo circuito Servocom com bomba de emergência; direção ativa no eixo traseiro.
Freios	Freio de serviço com duplo circuito pneumático e sistema antibloqueio atuando em todas as rodas; freios a disco; adicional, freio motor de dupla velocidade; freio de estacionamento por ação de mola.
Pneus tamanho 385/95 R25 (14.00R25)	Pneus tamanho 385/95 R25 (14.00R25); aros de aço 9,5-25/1,7"; TechKing ETCRANE 170F; ou similar.
Cabine 2550	Tipo 2,55 m; assento do motorista regulável, descansos para braço e suspensão pneumática; volante com altura e inclinação regulável; assento do auxiliar /passageiro; vidro elétrico nas portas; vidros fumê; espelhos retrovisores com regulagem elétrica, aquecidos; instalação para rádio.
Faróis dianteiros	Com fecho baixo, fecho alto, luzes de serviço diurno.
Estabilizadores	Modelo de 4 pontos em H; movimento vertical e horizontal totalmente hidráulico; opção de nivelamento manual ou automático; 3 bases para estabilizadores: 3,00 m, 4,50 m e 6,50 m.
Patolas 020	4 patolas redondas A = 0,20 m ² com posição de transporte no cilindro vertical.
Monitoração da base sobre os estabilizadores	Monitoração individual do curso horizontal; alerta de desvio na cabine do guindaste.
Indicador de carga nos estabilizadores	A carga nos estabilizadores é indicada na cabine do operador e na caixa de controle dos estabilizadores.
Sistema imobilizador eletrônico	Impede a movimentação sem controle do veículo; inclui 5 chaves de ignição.
Adaptador para calibragem dos pneus	Pino de enchimento dos pneus para calibragem automática das rodas.
Marcação de segurança no entorno	Faixas refletoras contínuas nas laterais e na traseira do chassi.

Equipamento superestrutura

Lança telescópica HA50	10,4 - 50 m; sistema telescópico automático com cilindro único; acessórios para todos os equipamentos e extensões; 3 roldanas integradas na cabeça da lança, capacidade máx. de 39,5 t.
Elevação da lança	1 pistão elevatório com válvula automática de frenagem da descida.
Acionamento da rotação H1	Unidade da engrenagem de giro única com freio multidisco por ação de mola.
Contrapeso de 4,7 t	4,7 t; 4 peças; sistema automático de instalação.
Sistema de controle	Habilitando 4 movimentos de trabalho simultâneos; controles elétricos da pilotagem por 2 comandos eletroproporcionais biaxiais; diferentes modos de controle selecionáveis por circuitos hidráulicos.
Equipamentos de segurança	IC-1, com indicador eletrônico integrado de momento de carga de acordo com a EN13000; monitor colorido apresentando as condições de operação no momento, tabelas de carga, indicador de falha; lâmpadas indicadoras do nível de capacidade; indicador de dados do guindaste.
Indicação de altura do gancho	Apresentação e condição de programar a altura do gancho H1 pelo IC-1.
Cabine 875	Tipo 0,875 m; inclinação infinitamente variável até 16°; janela traseira corredeira; janela dianteira basculante; plataforma lateral extensível, plataforma frontal; corrimãos; vidro de segurança fumê; quebra-sol tipo cortina; instalação para rádio.
Calefação independente do motor	Calefação por água quente, independente do motor, com 5 kW de potência térmica.
Anemômetro	Removível, pode ser usado com todas as extensões.

Equipamentos adicionais

Chasis

Eixos 6 x 6 x 6	6 x 6 x 6; todos esterçáveis, eixos 1 e 3 com tração permanente, eixo 2 com o câmbio, todos equipados com bloqueio transversal selecionável.
Freio auxiliar sem desgaste	Freio auxiliar sem desgaste por corrente parasita no 3º eixo.
Ar condicionado	Ar condicionado na cabine do veículo com 7 kW de potência de refrigeração nominal.
Pneus	6 pneus; tamanho dos pneus 445/95R25 (16.00R25) ou 525/80 (20.5R25).

Superestrutura

2. guincho (H2)	2. guincho; com freio multidisco por ação de mola; resolvidor (indicador de rotação do guincho) integrado; inclui engates rápidos e plataforma de transporte.
Contrapeso adicional de 7,4 t	Contrapeso adicional de 7,4 t, 3 peças; para máx. 12,1 t, 7 peças.
Ar condicionado	Ar condicionado na cabine do guindaste com 5 kW de potência refrigerante nominal.

Manejo

Controle remoto	Controle dos movimentos da superestrutura por controle remoto sem fio.
Movimentação de fora da cabine da grua	Controle do veículo fora da cabine da grua, permite mover a máquina quando montada, mesmo com carga.
Limitador da faixa de trabalho	Exibição e capacidade de programação dos limites da faixa de trabalho pelo IC-1.
IC-1 Plus	Sistema inteligente de controle do guindaste para a operação da lança principal permitindo maiores capacidades de içamento especialmente sobre estabilizadores. Permite o emprego seguro da capacidade integral do guindaste mesmo em configurações assimétricas dos estabilizadores. Os estabilizadores podem ser posicionados de maneira independente. Pré-cálculo da capacidade para +/- 30° de ângulo de giro e área do raio. Simulação do içamento na cabine.

Extensões

HAV 9 m	9 m; Jib articulada treliçada, ajuste manual 20° / 40°; Cabeça de 1 roldana; Incl. armazenagem de transporte.
HAV 16 m	16 m; Braço extensor com dupla articulação, ajuste manual 20° / 40°; Cabeça de 1 roldana; Incl. armazenagem de transporte; Inclui HAV 9 m.
MS (ponta de montagem)	1,5 m; ponta de montagem variável com deslocamento manual; 2 roldanas para capacidade de içamento máxima de 26,6 t.

Moitões

Gancho Vario 50-3B-18-D	50-3B-18-D (300-550 kg); moitão com lastro regulável e gancho chifre-de-carneiro, uso variável como moitão de 1 e 3 roldanas; branco com faixas de sinalização vermelhas.
Gancho Vario 50-3B-18-E	50-3B-18-E (300-550 kg); moitão com lastro regulável e gancho simples, uso variável como moitão de 1 e 3 roldanas; branco com faixas de sinalização vermelhas.
Moitão 20-1-18-E	20-1-18-E (300 kg); moitão com gancho simples; branco com faixas de sinalização vermelhas.
Gancho 8-0V-18-E	8-0V-18-E (170 kg); vermelho.

Outros equipamentos adicionais mediante pedido!

Os dados referentes a peso podem divergir dos valores publicados com base nas configurações para estrada/viagem, configuração do equipamento e tolerâncias no peso dos componentes.

Кран в базовой комплектации

Шасси крана

Двигатель 260-4	Дизельный двигатель MTU 6R1000; 260 кВт / 2200 л/мин (348 л.с.), крутящий момент 1400 Нм / 1200-1600 л/мин; двигатель соответствует Евромот 4 / Tier 4F; выхлопная система из нержавеющей стали в комплекте с катализатором SCR.
Топливный бак	390 л дизель (без RME / биодизель); 40 л Ad-Blue.
Коробка передач AS-Tronic	ZF AS-Tronic; автоматическая коробка передач с 12 скоростями вперед и 2 назад; 2-ступенчатая раздаточная коробка с отключаемым внедорожным приводом и переключаемой продольной блокировкой.
Оси 6 x 4 x 6	Оси 6 x 4 x 6; 3, оси 1 и 3 управляемые с отключаемой поперечной блокировкой; все мосты управляемые.
Подвеска	Гидропневматическая подвеска с компенсацией нагрузки на ось; с гидравлической блокировкой; ручное или автоматическое выравнивание в качестве альтернативной опции.
Рулевое управление	Гидравлическая двухконтурная система рулевого управления Servocom с аварийным насосом управления; активное рулевое управление заднего моста.
Тормоза	Пневматическая двухконтурная рабочая тормозная система с системой антиблокировки на все колеса; дисковые тормоза; дополнительный быстрый декомпрессионный тормоз; Подпружиненный стояночный тормоз.
Размер шин 385/95 R25 (14.00R25)	Шины размером 385/95 R25 (14.00R25); Стальной обод 9,5-25 / 1,7"; TechKing ETCRANE 170F; или аналогичные.
Кабина 2550	Тип 2,55 м; регулируемое сиденье водителя, подлокотники и пневматическая подвеска; регулируемое по высоте и наклону рулевое колесо; дополнительное / пассажирское сиденье; электростеклоподъемники дверей; тонированные стекла; электрические зеркала заднего с подогревом; подготовка под радио.
Фары и подфарники	Фары ближнего и дальнего света, дневные ходовые огни.
Выдвижные опоры	Конструкция H-4-Point; выдвижение в вертикальном и горизонтальном направлениях полностью за счет гидравлики; по выбору – ручная или автоматическая регулировка высоты подвески; 3 выносных опоры: 3,00 м, 4,50 м и 6,50 м.
Подушки опоры 020	4 круглые опорные подушки $A = 0,20 \text{ м}^2$, в транспортном положении укладываются на цилиндр вертикального перемещения.
Мониторинг базы опор	Индивидуальный мониторинг горизонтального положения; предупреждение об отклонении в кабине крана.
Индикатор нагрузки выдвижных опор	Нагрузка на опоры отображается на дисплее в кабине крана и на щите управления опорами.
Электронный иммобилайзер	Предотвращает неконтролируемое включение двигателя и движение крана; включает 5 ключа зажигания.
Вентиль от пневмосистемы для подкачки шин	Вентиль подкачки шин от пневмосистемы для автоматической подкачки шин.
Маркировка безопасности контура	Непрерывные светоотражающие полосы по бокам корпуса и сзади.

Надстройка крана

Телескопическая стрела HA50	10,4 м - 50 м; единый цилиндр системы телескопирования, автоматическое телескопирование; точки подключения для всего навесного оборудования и удлинителей; 3 шкива интегрированные в головке стрелы с макс. грузоподъемностью 39,5 т.
Изменение вылета стрелы	1 цилиндр изменения вылета с клапаном автоматического грузопорного тормоза.
Поворотный привод H1	Единый поворотный механизм с подпружиненным многодисковым тормозом.
Противовес 4,7 т	Лебедка с подпружиненным многодисковым тормозом; резольвер (индикатор вращения лебедки).
Система управления	4,7 т; 4 штуки; автоматическая система монтажа подъемной стрелы.
Дополнительные устройства	Одновременное выполнение 4 рабочих движений; электронная система пилотного управления с помощью 2 двух-осевых джойстиков; выбор различных режимов управления для гидравлических контуров.
Индикация высоты под крюком	Электронная система управления краном IC-1 со встроенным электронным индикатором грузового момента в соответствии с EN13000; цветной дисплей; отображение текущих условий эксплуатации, графики нагрузки, индикатор неисправности; сигнализаторы ограничителя грузового момента; регистратор данных работы крана.
Кабина 875	Отображение и программирование высоты под крюком электронной системой управления IC-1 для лебедки H1.
Обогреватель независимый от двигателя	Типа 0,875 м; бесступенчатый наклон до 16 °; раздвижные окна сзади; складное переднее окно; выдвижная боковая подножка, передняя подножка; поручни; тонированное безопасное стекло; опускаемый солнцезащитный козырек; подготовка для радио.
Анемометр	Водяной обогреватель независимый от двигателя мощностью обогрева 5 кВт.
	Съемный, для использования на любом удлинителе.

Дополнительное оборудование

Шасси крана

Оси 6 x 6 x 6	Оси 6 x 6 x 6; 3, все 3 оси управляемые, оси 1 и 3 неотключаемые, ось 2 отключаемая, все оси с отключаемой поперечной блокировкой.
Неизнашиваемый вспомогательный тормоз	Неизнашиваемый вспомогательный вихретоковый тормоз на 3-й оси.
Кондиционер	Кондиционер в кабине шасси с номинальной мощностью охлаждения 7 кВт.
Шины	6 шин; размер шин 445/95R25 (16.00R25) или 525/80 (20.5R25).

Надстройка крана

2. Лебедка (H2)	Лебедка № 2 с подпружиненным многодисковым тормозом; встроенный резольвер (индикатор вращения лебедки); включает быстроразъемные соединения и транспортировочную полку.
Дополнительный противовес 7,4 т	Дополнительный противовес 7,4 т, 3 секции; максимальный вес 12,1 т, 7 штук.
Кондиционер	Кондиционер в кабине крана с номинальной мощностью охлаждения 5 кВт.

Обработка

Дистанционное управление	Управление движением надстройки крана через радиопульт дистанционного управления.
Перемещение шасси с управлением из кабины крана	Управление перемещением шасси крана из кабины крана позволяет движение крана в полностью собранном виде, даже под нагрузкой.
Ограничитель рабочего диапазона	Отображение и программирование пределов рабочего диапазона электронной системой управления IC-1.
IC-1 Plus	Интеллектуальная система управления краном, предназначенная для управления основной стрелой, позволяет увеличение грузоподъемности особенно при использовании опор. Позволяет безопасное использование полной грузоподъемности крана даже в асимметричных конфигурациях выносных опор. Раздельная установка выносных опор. Расчетная грузоподъемность в пределах угла поворота +/- 30° и рабочей зоны для конкретного радиуса. Моделирование подъема в кабине.

Удлинитель

HAV 9 м	9 м; Решетчатый откидной гусек, ручной установкой угла сдвига 20°/40°; головка на 1 шкив; вкл. укладку в транспортировочное положение.
HAV 16 м	16 м; Складываемая вдвое откидная дополнительная стрела с ручной установкой угла сдвига 20°/40°; головка на 1 шкив; вкл. укладку в транспортировочное положение; включает HAV 9 м.
MS (с подвижным блоком)	1,5 м; дополнительная сборная стрела изменяемой длины с ручной установкой угла сдвига; 2 шкива, макс. грузоподъемность 26,6 т.

Крюкблоки

VarioHook 50-3В-18-D	50-3В-18-D (300-550 кг); крюкблок с регулируемым балластом и двойным крюком, используется для различных целей в качестве крюкблока с 1- и 3 шкивами; сигнальная маркировка из белых и красных полос.
VarioHook 50-3В-18-E	50-3В-18-E (300-550 кг); крюкблок с регулируемым балластом и одиночным крюком, используется для различных целей в качестве крюкблока с 1- и 3 шкивами; сигнальная маркировка из белых и красных полос.
Крюкблок 20-1-18-E	20-1-18-E (300 кг); крюкблок с одиночным крюком; сигнальная маркировка из белых и красных полос.
Крюк 8-0V-18-E	8-0V-18-E (170 кг); красный.

Другое дополнительное оборудование по запросу!

Вес может отличаться от заявленного в зависимости от транспортировочной/дорожной конфигурации, конфигурации оборудования и допусков на вес компонентов.

January 2019. Product specifications and prices are subject to change without notice or obligation. The photographs and/or drawings in this document are for illustrative purposes only. Refer to the appropriate Operator's Manual for instructions on the proper use of this equipment. Failure to follow the corresponding Operator's Manual when using our equipment or to otherwise act responsibly may result in serious injury or death. The only warranty applicable to our equipment is the standard written warranty applicable to the particular product and sale and Terex makes no other warranty, express or implied. Products and services listed may be trademarks, service marks or trade-names of Terex Corporation and/or its subsidiaries in the USA and other countries. All rights are reserved. Terex, Demag and Above, Ahead, Always are trademarks of or licensed by Terex Corporation or its subsidiaries.

Januar 2019. Irrtum und Änderungen der Produktspezifikationen vorbehalten. Die in diesem Dokument enthaltenen Fotos und/oder Zeichnungen dienen rein anschaulichen Zwecken. Für den sachgemäßen Gebrauch der Maschinen ist das entsprechende Bedienerhandbuch heranzuziehen. Unsachgemäßer Umgang mit bzw. unsachgemäßer Einsatz unserer Maschinen kann zu schweren gesundheitlichen Schäden bis hin zum Tod führen. Für unsere Produkte wird ausschließlich die entsprechende, schriftlich niedergelegte Standardgarantie gewährt. Terex leistet keinerlei darüber hinausgehende Garantie, weder ausdrücklich noch stillschweigend. Die genannten Produkte und Dienstleistungen sind in den USA und anderen Ländern ggf. Marken, Dienstleistungsmarken oder Handelsnamen der Terex Corporation und/oder ihrer Tochtergesellschaften. Alle Rechte vorbehalten. Terex, Demag und Above, Ahead, Always sind Marken in Eigentum oder Lizenz der Terex Corporation bzw. ihrer Tochtergesellschaften.

Janvier 2019. Les caractéristiques et prix des produits peuvent faire l'objet de modifications sans notification préalable. Les photographies ou dessins présentés dans ce document servent uniquement à des fins d'illustration. Pour connaître les instructions relatives à l'utilisation correcte de cet équipement, veuillez vous référer au manuel de l'utilisateur correspondant. Le non-respect du manuel d'utilisateur correspondant lors de l'utilisation de notre équipement ou des actes irresponsables risquent de provoquer de graves blessures, voire un décès. La seule garantie applicable à nos équipements est la garantie écrite standard applicable au produit et à la vente spécifiques. Terex ne délivre aucune autre garantie, expresse ou implicite. Les produits et les services mentionnés peuvent être des marques, des marques de service ou des appellations commerciales de Terex Corporation et/ou de ses filiales aux États-Unis et dans d'autres pays. Tous droits réservés. Terex, Demag et Above, Ahead, Always sont des marques déposées, propriétés ou sous licence de Terex Corporation ou de ses filiales.

Gennaio 2019. Specifiche e prezzi dei prodotti sono soggetti a modifica senza preavviso o altro obbligo. Le fotografie e i disegni in questo documento hanno esclusivamente scopo illustrativo. Consulta il Manuale dell'operatore pertinente per trovare istruzioni per l'utilizzo corretto di questo macchinario. La mancata osservanza delle istruzioni contenute nel relativo Manuale dell'operatore durante l'uso del macchinario e altri comportamenti irresponsabili possono provocare gravi lesioni, anche mortali. L'unica garanzia applicabile ai nostri macchinari è la garanzia scritta standard applicabile al particolare prodotto e alla particolare vendita e Terex è esonerata dal fornire qualsiasi altra garanzia, esplicita o implicita. I prodotti e servizi elencati possono essere dei marchi di fabbrica, marchi di servizio o nomi commerciali di Terex Corporation, e/o delle rispettive società affiliate negli Stati Uniti d'America e in molte altre nazioni. Tutti i diritti riservati. Terex, Demag e Above, Ahead, Always sono marchi di proprietà o concessi in licenza da Terex Corporation o dalle sue società affiliate.

Enero 2019. Las especificaciones y los precios de los productos están sujetos a cambios sin necesidad de previo aviso ni ninguna otra obligación. Las fotografías y/o dibujos de este documento tienen un fin meramente ilustrativo. Consulte el correspondiente manual de instrucciones del operario para obtener más información sobre el uso correcto de esta maquinaria. No respetar el manual del operario al utilizar la maquinaria o actuar de forma irresponsable puede provocar lesiones graves e incluso mortales. La única garantía aplicable a nuestra maquinaria es la garantía escrita estándar de cada producto y venta. Terex no amplía dicha garantía de forma expresa ni implícita. Los productos y servicios mencionados pueden ser marcas comerciales, marcas de servicio o nombres de marca de Terex Corporation o de alguna de sus filiales en Estados Unidos y otros países. Todos los derechos reservados. Terex, Demag y Above, Ahead, Always son marcas registradas o con licencia de Terex Corporation o de sus filiales.

Janeiro 2019. Especificações e preços dos produtos sujeitos a alteração sem aviso prévio ou obrigações. As fotografias e/ou desenhos neste documento são apenas para fins ilustrativos. Consulte o respectivo Manual do Operador para instruções sobre o uso correto deste equipamento. Deixar de acompanhar o respectivo Manual do Operador ao usar o nosso equipamento ou, por qualquer outra forma, deixar de agir de maneira responsável pode resultar em lesões corporais graves ou a morte. A única garantia aplicável ao nosso equipamento é a garantia padrão por escrito correspondente ao produto específico vendido. A Terex não dá outras garantias, expressas ou implícitas. Os produtos e serviços listados podem ser marcas comerciais, marcas de serviço ou nomes-fantasia da Terex Corporation e/ou suas subsidiárias nos EUA e em outros países. Todos os direitos reservados. Terex, Demag e Above, Ahead, Always são marcas comerciais pertencentes ou licenciadas pela Terex Corporation ou suas subsidiárias.

Январь 2019. года Технические характеристики и цены могут изменяться без предварительного уведомления и без каких-либо обязательств для производителя. Фотографии и (или) чертежи в настоящем документе служат только в качестве иллюстраций. Инструкции по надлежащей эксплуатации данного оборудования см. в соответствующем руководстве для оператора. Невыполнение указаний соответствующих руководств для оператора при эксплуатации оборудования или другие безответственные действия могут повлечь серьезные травмы или смерть. Единственной гарантией, действующей в отношении нашего оборудования, является стандартная форма письменной гарантии на данный тип оборудования и на условия его продажи. Terex не дает никаких других гарантий: ни ясно выраженных, ни подразумеваемых. Перечисленные продукты и услуги могут быть торговыми марками, знаками обслуживания или торговыми наименованиями Terex Corporation и / или ее дочерних компаний в США и других странах. Все права защищены. Terex, Demag и Above, Ahead, Always являются торговыми марками, принадлежащими Terex Corporation или ее дочерним компаниям или лицензированы ими.

© Terex Cranes 2019

TEREX CRANES GERMANY GMBH

Europa Allee 2
66482 Zweibrücken
Germany

E info.cranes@terex.com
T +49 6332 830

www.demagmobilecranes.com



DEMAG
BY TEREX